

FRECCIA NEWS

ABC TOOLS

UTENSILI PER PROFESSIONISTI DAL 1913

**INTELLIGENZA
ARTIGIANALE**

PROMOZIONE VALIDA FINO AL 28.02.2027 - **PREZZI NETTI IVA ESCLUSA**

INDICE

6

MANUTENZIONE - AUTOMOTIVE



27

ELETTROTECNICA - ELETTROMECCANICA



46

ABRASIVI - SPAZZOLE



54

TORCE E LAMPADE



59

UTENSILI A BATTERIA - ELETTRICI - PNEUMATICI



66

IDRAULICA - EDILIZIA



69

STRUMENTI DI MISURA E CONTROLLO

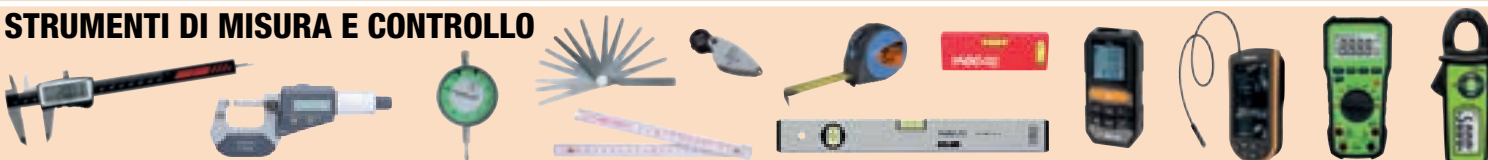

78

CUTTER



79

ANTINFORTUNISTICA



83

PRODOTTI CHIMICI - INGRASSAGGIO



91

UTENSILI DA TAGLIO



98

CARRELLI - CONTENITORI - ASSORTIMENTI



STRUMENTI AFFIDABILI, SOLUZIONI CONCRETE.

Nel lavoro quotidiano dei professionisti non contano le promesse, ma i fatti.

Contano **strumenti affidabili**, soluzioni concrete e partner capaci di stare al passo con le esigenze reali del mercato.

Freccia News nasce da questa visione: una selezione mirata di prodotti e opportunità pensate **per chi ogni giorno lavora "sul campo"**.

Molto più di una semplice promozione, ma uno strumento di lavoro: chiaro, immediato, costruito per **supportarti con qualità, servizio e continuità**.

Da oltre cent'anni ABC Tools affianca il lavoro ben fatto.

Con Freccia News **trasformiamo l'esperienza in valore concreto**, oggi.



€ **22,90**



FORBICI PER
ELETTRICISTI
GT3

PAG. 27

B 2183 9000



€ **165,00**



AVVITADADI A
TESTA CORTA
ATTACCO 1/2"

PAG. 62

E 1126 2100



€ **579,00**



CARRELLO
PORTAUTENSILI
BUMPER

PAG. 99

N 3196 7000



€ **42,60**



TORCIA
FRONTALE
LIGHT HEAD MAG

PAG. 58

N 9170 8000



€ **14,90**



ASSORTIMENTO
DI INSERTI
15 PZ

PAG. 8 **A 1596 1500**



€ **47,90**



MULTIMETRO
DIGITALE

PAG. 74 **H 5429 0000**

€ **16,00**



PINZA
SPELACAVI
AUTOMATICA

PAG. 29 **B 2187 6000**



€ **33,90**



ASSORTIMENTO
DI 10 GIRAVITI

PAG. 6 **A 1483 1000**



€ **37,00**



ASSORTIMENTO
DI INSERTI
32 PZ

PAG. 8 **A 1596 3200**

€ **17,90**



ASSORTIMENTO
DI 5 GIRAVITI

PAG. 6 **A 1483 5000**



ASSORTIMENTO DI **CHIAVI**
SET OF **WRENCHES**

€ **22,40**



12 CHIAVI
COMBinate
TIPO LUNGO

PAG. 10 **A 2945 1012**



€ **28,50**



SERIE DI 9 CHIAVI
SFEROPOLIEDRICHE

PAG. 11 **A 3109 7900**



€ **49,60**



4 PINZE PER
ANELLI DI
SICUREZZA

PAG. 17 **B 1747 8000**



€ **65,60**



25 CHIAVI
COMBinate
TIPO LUNGO

PAG. 10 **A 2945 1025**

€ **168,00**



25 PUNTE
ELICOIDALI CON
IMBOCCO A GRADINO

PAG. 96 **F 7506 5025**



€ **99,90**



SALDATORE A
BATTERIA

PAG. 22 **K 3782 4000**

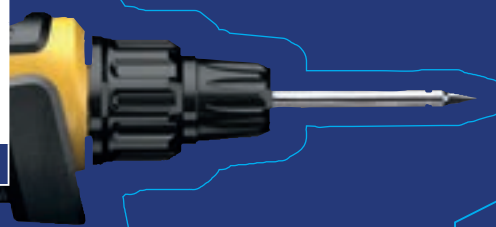

€ 4,90



FLESSOMETRO
5M

PAG. 71

H 5070 0005



€ 279,00



109 UTENSILI PER
L'INSTALLATORE
ELETTRICO

PAG. 43

N 6893 1060



€ 3,70



FLESSOMETRO
3M

PAG. 71

H 5070 0003



€ 45,90



LAMPADA
PORTATILE
LIGHT HAND ALU

PAG. 56

N 9165 0800



€ 840,00



CARRELLI
PORTAUTENSILI
DRIVER

PAG. 100

N 3200 0000



€ 1.950,00



CARRELLO DRIVER COMPLETO
CON ALLOGGIAMENTI
DI UTENSILI

PAG. 101

N 6870 0400



€ **26,40**



CHIAVE UNIVERSALE
PER ARMADI
ELETTRICI E QUADRI

PAG. 36

M 7108 8500

€ **22,90**



CHIAVE UNIVERSALE
PER ARMADI
ELETTRICI E QUADRI

PAG. 36

M 7108 5300

€ **34,90**



SERIE DI 6 GIRAVITI
PER ELETTRICISTI

PAG. 34

M 7101 7260

€ **19,80**



FORBICI PER
ELETTRICISTI
GT

PAG. 27

B 2183 7000

€ **49,00**



ASSORTIMENTO
DI 6 UTENSILI
PER ELETTRICISTI

PAG. 39

N 6875 3000

€ **16,50**



FORBICI PER
ELETTRICISTI

PAG. 27

B 2183 5000



Assortimenti di giraviti

Con lama in acciaio al cromo e impugnatura anatomica bicomponente

Con 5 giraviti

3 giraviti mm 3,0x80 - 4,0x100 - 6,5x150

2 giraviti Punta DIN 1 - 2

In scatola di cartone con visualizzazione del contenuto



A 1483 5000 € 41,50 € 17,90

Assortimenti di giraviti

Con lama in acciaio al cromo e impugnatura anatomica bicomponente

Con 10 giraviti

5 giraviti mm 3,0x80 - 4,0x100 -

5,5x125 - 6,5x150 - 8,0x175

1 giravite nano mm 6,5x38

3 giraviti Punta DIN PH0 - PH1 - PH2

1 giravite nano Punta DIN PH2

In scatola di cartone con visualizzazione del contenuto



A 1483 1000 € 80,50 € 33,90

Con 7 giraviti

5 giraviti mm 3,0x80 - 4,0x100 - 5,5x150 - 6,5x150 - 8,0x175

2 giraviti Punta DIN 1 - 2

In scatola di cartone con visualizzazione del contenuto



A 1483 7000 € 62,50 € 27,90

Con 7 giraviti

7 giraviti gr. T6 - T8 - T10 - T15 - T20 - T25 - T30

In scatola di cartone con visualizzazione del contenuto



A 1487 6700 € 57,80 € 34,60

Con 8 giraviti

5 giraviti A 1436 mm 3,0x80 - 4,0x100 - 5,5x125 - 6,5x150 - 8,0x175

3 giraviti Punta DIN 0 - 1 - 2

In scatola di cartone con visualizzazione del contenuto



A 1483 8000 € 67,50 € 29,10

Con 7 giraviti

7 giraviti mm 1,5 - 2 - 2,5 - 3 - 4 - 5 - 6

In scatola di cartone con visualizzazione del contenuto



A 1489 3700 € 47,80 € 27,50

Giraviti serie 400 **ERGONIC**

Con 5 giraviti

3 giraviti A 1437/7 mm 4,0x100 - 5,5x125 - 6,5x150

2 giraviti A 1471/7 Punta DIN PH1 - PH2

In scatola di cartone con visualizzazione del contenuto



A 1486 6500 € 62,10 € 33,50

Con 6 giraviti

2 giraviti A 1437/7 mm 4,0x0,8 - 6,5x1,2

2 giraviti A 1471/7 Punta DIN PH1 - PH2

2 giraviti A 1480/6 Punta PZ1 - PZ2

In scatola di cartone con visualizzazione del contenuto



A 1486 6600 € 75,90 € 40,40

Con 7 giraviti

4 giraviti A 1437/7 mm 3,5x100 - 4,0x100 - 5,5x125 - 6,5x150

2 giraviti A 1471/7 Punta DIN PH1 - PH2

1 giravite A 1480/6 Punta PZ2

In scatola di cartone con visualizzazione del contenuto



A 1486 7000 € 88,60 € 45,20

Assortimenti di giraviti

Con lama in acciaio al cromo e impugnatura anatomica bicomponente

Con 4 giraviti nani

2 giraviti A 1444/1 mm 5,5x1,0 - 6,5x1,0

2 giraviti A 1479/1 Punta DIN PH1 - PH2

Lunghezza 100 mm
In scatola di cartone

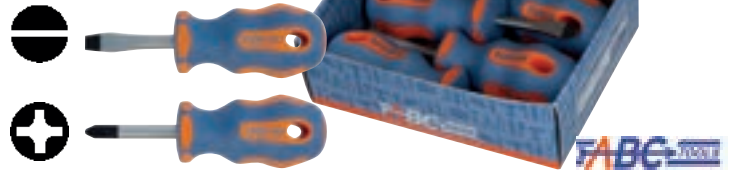

A 1483 4000 € 24,00 € 14,70

Con 3 lame doppie intercambiabili sezione 4 mm e impugnatura

Testa girevole con incavo per un ottimale posizionamento dell'indice ed un utilizzo più preciso con maggiore sensibilità

1 impugnatura in acciaio speciale con attacco 4 mm

3 lame in acciaio al cromo-vanadio

2 mm e PH 00 - 2,4 mm e PH 0, 3 mm - PH 1

Lunghezza totale 110 mm (con lama)

In astuccio di plastica

PER OROLOGIAI

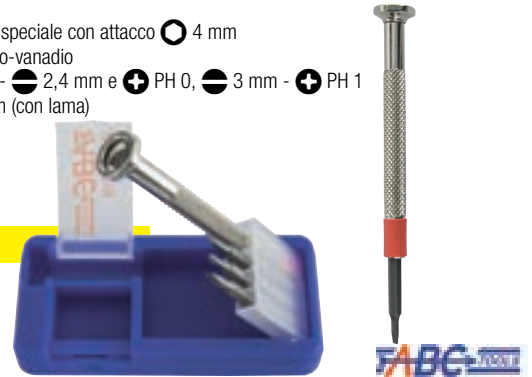

A 1427 6000 € 5,90 € 2,30

Giravite a batteria

Batteria ricaricabile agli ioni di Litio (Li-Ion) da 3,6 V (800mAh)

Coppia di avvitamento elettrico max. 0,4 Nm

Coppia di avvitamento manuale max. 10 Nm

Velocità a vuoto 1200 giri/min

Rotazione oraria ed antioraria

Meccanismo di sgancio rapido per la sostituzione dell'inserto

Con LED frontale ideale per lavori in spazi ristretti o poco illuminati

Indicatore a due colori della stato di ricarica:

- rosso durante la carica

- verde al termine della ricarica

Tempo di ricarica ca. 60 minuti - Con cavo USB 2.0 da 1 m

Lunghezza totale 140 mm - Peso 160 g



Inserti in gomma per una presa sicura



Fornito con assortimento 6 di inserti, lunghezza 50 mm

3 inserti 3,5 - 4 - 5,5 mm

2 inserti punta DIN PH1 - PH2

1 inserti punta PZ2



A 1547 9000 € 138,00 € 91,10

Giraviti a cricchetto

Assortimento composto da:

1 impugnatura **ERGONIC** bicomponente ergonomica

Corpo **con snodo a 180°** per interventi anche in spazi ristretti - Cricchetto a 60 denti

Attacco a sganciamento rapido adatto per inserti e accessori con attacco $\frac{1}{4}$ "

1 inserto $\frac{1}{4}$ " 6,5x1,2 mm | 4 inserti T15 - T20 - T25 - T30

4 inserti PH0 - PH1 - PH2 - PH3 | 3 inserti PZ1 - PZ2 - PZ3

5 chiavi a bussola esagonali attacco $\frac{1}{4}$ " con $\frac{1}{4}$ " da 7 - 8 - 10 - 12 - 13 mm

1 adattatore con attacco E 6,3 - attacco $\frac{1}{4}$ " - lunghezza 50 mm

1 raccordo con attacco E 6,3 - attacco $\frac{1}{4}$ " - lunghezza 150 mm

In cassetta di resina sintetica con profili in gomma antiurto e antiscivolo

Dimensioni LxPxh 230x130x55 mm

Peso 1 kg

Cricchetto con snodo a 180°



20

felo

LxPxh 230x130x55 mm

A 1549 7200 € 159,00

€ 95,30

Corpo in resina sintetica rivestito con gomma antiscivolo

Attacco esagonale $\frac{1}{4}$ " a tenuta magnetica

Con nottolino a 3 posizioni, per uso destro, sinistro, fisso

Impugnatura regolabile in 2 posizioni: diritto e a pistola, per applicare una maggiore trasmissione di forza, in maniera più confortevole e con minor sforzo

Serbatoio estraibile portainseri completo di:

1 inserto per viti $\frac{1}{4}$ " da 5,5x1,0 mm

2 inserti per viti PH1 - PH2

2 inserti per viti PZ1 - PZ2

1 inserto per viti A 1577/81 da 5 mm

1 raccordo portainseri con attacco $\frac{1}{4}$ " - E 6,3



Con pulsante per rotazione dell'impugnatura da diritta a pistola

felo

A 1549 0000 € 52,00

€ 31,20

Polsino magnetico

Fornisce efficacemente una "terza mano"

Ideale per conservare piccoli utensili e viti mentre lavori

Il cinturino regolabile consente di avere una sola taglia adatta a tutti

Comprende 10 forti magneti perfetti per trattenere viti, chiodi, punte da trapano e altri strumenti

Larghezza 90 mm - Lunghezza totale aperto 330 mm

Peso 70 g

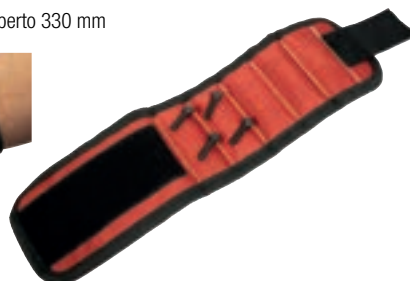

A 1576 9000 € 32,40

€ 19,90

Assortimenti di inserti

Con 15 utensili

2 inserti per viti con intaglio 4 - 6 mm

2 inserti per viti «PHILLIPS» - Punta DIN 1 - 2

2 inserti per viti «POZIDRIV» - Punta 1 - 2

3 inserti per viti con esagono incassato 3 - 4 - 5 mm

5 inserti per viti «TORX» T10 - T15 - T20 - T25 - T30

1 raccordo portainseri magnetico con attacco $\frac{1}{4}$ " con bussola scorrevole a rilascio rapido



15

Con inserti TORSION

felo

A 1596 1500 € 28,00

€ 14,90

Con 32 utensili

4 inserti per viti con intaglio 3 - 4 - 5 - 6 mm

4 inserti per viti «PHILLIPS» - Punta DIN 1 - 2 (2 pz.) - 3

4 inserti per viti «POZIDRIV» - Punta 1 - 2 (2 pz.) - 3

4 inserti per viti con esagono incassato 3 - 4 - 5 - 6 mm

7 inserti per viti «TORX» T10 - T15 - T20 - T25 - T27 - T30 - T40

7 inserti per viti «TORX» TAMPER T10H - T15H - T20H - T25H - T27H - T30H - T40H

1 leva a cricchetto reversibile portainseri $\frac{1}{4}$ ", lunghezza 90

1 raccordo portainseri magnetico con attacco $\frac{1}{4}$ " e E 6,3



32

Con inserti TORSION

felo

A 1596 3200 € 68,50

€ 37,00

In astuccio di resina sintetica con profili in gomma antiurto

Con 35 utensili

Attacco $\frac{1}{4}$ " E 6,3

3 inserti per viti con intaglio 4,5 - 5,5 - 6,5 mm

6 inserti per viti «PHILLIPS» - Punta DIN 0 - 1 (2 pz.) - 2 (2 pz.) - 3

6 inserti per viti «POZIDRIV» - Punta 1 (2 pz.) - 2 (3 pz.) - 3

3 inserti per viti con esagono incassato 3 - 4 - 5 mm

10 inserti per viti «TORX» T5 - T6 - T7 - T8 - T10 - T15 - T20 - T25 - T30 - T40

Attacco $\frac{1}{4}$ " E 6,3

1 inserto per viti «PHILLIPS» - Punta DIN 1

2 inserti per viti «POZIDRIV» - Punta 1 - 2

3 inserti per viti «TORX» T20 - T25 - T30

1 raccordo per inserti magnetico con attacco $\frac{1}{4}$ " e E 6,3



35

Esecuzione combinata con attacco $\frac{1}{4}$ " E 6,3 e $\frac{1}{4}$ " E 6,3

felo

LxPxh 135x75x37 mm

A 1594 8500 € 81,60

€ 52,20



Chiavi dinamometriche

In acciaio bonificato di alta qualità con trattamento anticorrosione

Costruite secondo norma DIN EN ISO 6789-2:2017

A ricarica automatica

Con cricchetto reversibile tramite levetta (escluso A 2838 3060) e scala in Nm

La regolazione si effettua portando la ghiera in posizione  e ruotando l'impugnatura fino a ottenere il valore desiderato, quindi riportare la ghiera in posizione 

Il raggiungimento del valore della coppia impostata è percettibile all'udito e al tatto



Per uso destro e sinistro

AUTO-RESET

Non occorre scaricare la chiave al termine dell'utilizzo

TOLLERANZA ±3% costante su tutti i valori di serraggio

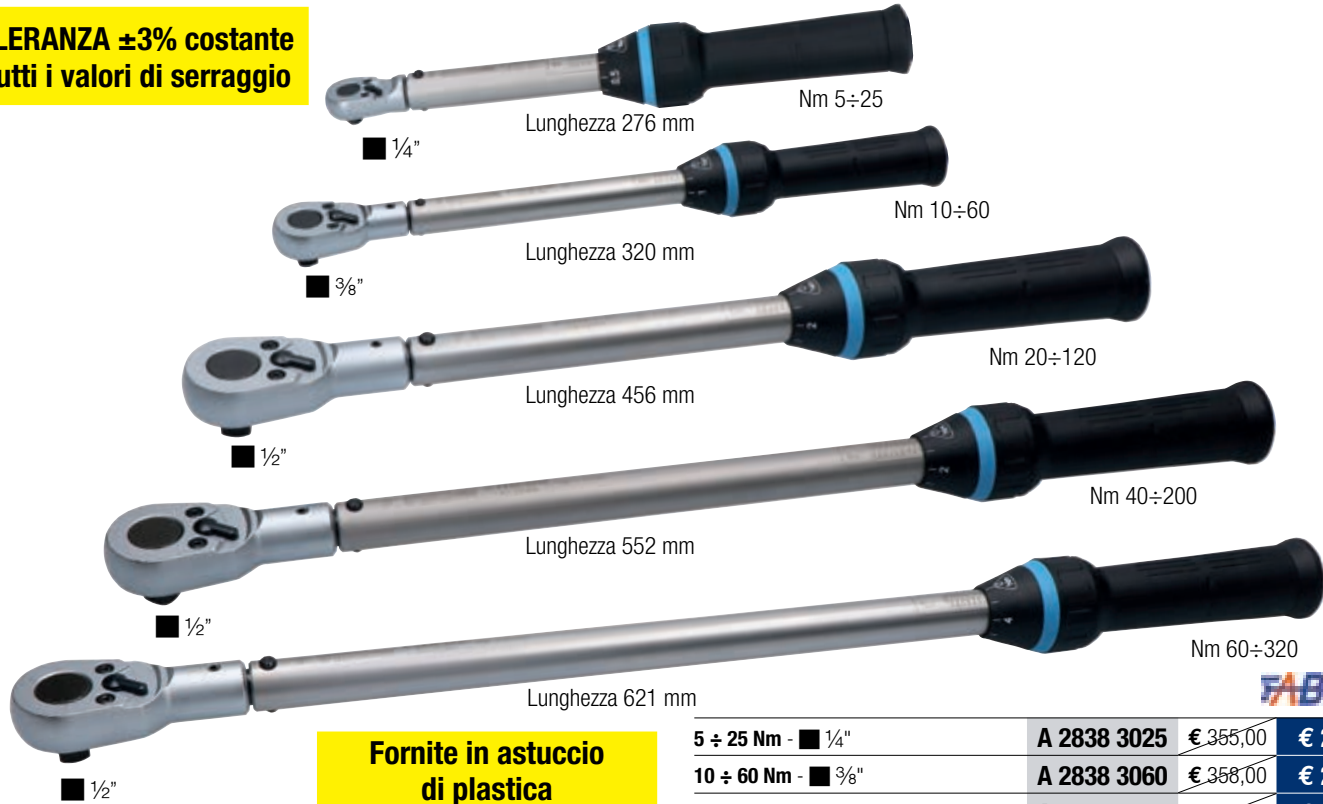

Fornite in astuccio di plastica
Con numero di serie e certificato

Capacità (Nm)	Dimensione (")	Modello	Prezzo	Prezzo
5 ÷ 25 Nm	1/4"	A 2838 3025	€ 355,00	€ 219,00
10 ÷ 60 Nm	3/8"	A 2838 3060	€ 358,00	€ 221,00
20 ÷ 120 Nm	1/2"	A 2838 3120	€ 375,00	€ 244,00
40 ÷ 200 Nm	1/2"	A 2838 3200	€ 385,00	€ 238,00
60 ÷ 320 Nm	1/2"	A 2838 3320	€ 419,00	€ 271,00

Chiavi regolabili a rullino

In acciaio legato, cromata

Testa inclinata di 15°





Lunghezza	Apertura	Modello	Prezzo	Prezzo
Lunghezza 150 mm	Apertura 20 mm	A 2878 1150	€ 7,30	€ 3,90
Lunghezza 200 mm	Apertura 25 mm	A 2878 1200	€ 10,10	€ 6,80
Lunghezza 250 mm	Apertura 30 mm	A 2878 1250	€ 13,40	€ 9,50
Lunghezza 310 mm	Apertura 34 mm	A 2878 1310	€ 18,70	€ 13,20
Lunghezza 380 mm	Apertura 48 mm	A 2878 1380	€ 38,60	€ 24,20
Lunghezza 460 mm	Apertura 55 mm	A 2878 1460	€ 71,40	€ 38,10

Chiave speciale "8in1"

A doppia bussola snodata poligonale con 8 bocche diverse

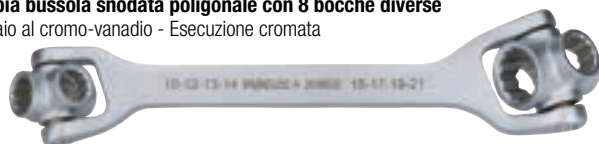
In acciaio al cromo-vanadio - Esecuzione cromata



Apertura	Modello	Prezzo	Prezzo
Apertura  10 - 12 - 13 - 14 e 15 - 17 - 19 - 21 mm	A 3095 2000	€ 39,80	€ 21,60

Lunghezza totale 270 mm

Pinza chiave

In acciaio, esecuzione cromata, satinata

Adatte per serrare e allentare in continuo, sostenere, schiacciare e piegare pezzi, utilizzabili anche per installazioni sanitarie con superfici delicate

Cerniera passante e regolazione dell'apertura mediante pulsante direttamente sul pezzo

Ganasce lisce ad apertura rapida e parallela a pinza, che consente un veloce adattamento al dado secondo il principio del cricchetto

Regolazione dell'apertura mediante pulsante direttamente sul pezzo



Lunghezza 180 mm



Lunghezza 260 mm

Lunghezza	Modello	Prezzo	Prezzo
Lunghezza 180 mm	A 2885 0180	€ 60,90	€ 35,40
Lunghezza 260 mm	A 2885 0260	€ 64,90	€ 38,70

Chiavi a forchetta doppie

In acciaio al cromo-vanadio - Esecuzione cromata
Teste sottili, inclinate di 15° - DIN 3110

8
pz.

12
pz.



8 pz. mm 6x7 - 8x9 - 10x11 - 12x13 - 14x15 - 16x17 - 18x19 - 20x22

12 pz. mm 6x7 - 8x9 - 10x11 - 12x13 - 14x15 - 16x17 - 18x19 - 20x22 - 21x23 - 24x26 - 25x28 - 30x32

8 pz. \varnothing 6x7 - 20x22 mm	A 2930 1008	€ 49,10	€ 27,90
12 pz. \varnothing 6x7 - 30x32 mm	A 2930 1012	€ 101,00	€ 57,30

Chiavi combinate

In acciaio al cromo-vanadio

Esecuzione cromata

Teste sottili e lucide

Con una testa a forchetta ed una poligonale piegata a 15°

8
pz.

12
pz.

17
pz.

25
pz.



8 pz. mm 10 - 11 - 13 - 14 - 15 - 17 - 19 - 22

12 pz. mm 6 - 7 - 8 - 9 - 10 - 11 - 12 - 13 - 14 - 17 - 19 - 22

17 pz. mm 6 - 7 - 8 - 9 - 10 - 11 - 12 - 13 - 14 - 15 - 16 - 17 - 18 - 19 - 20 - 21 - 22

25 pz. mm 6 - 7 - 8 - 9 - 10 - 11 - 12 - 13 - 14 - 15 - 16 - 17 - 18 - 19 - 20 - 21 - 22 - 23 - 24 - 25 - 26 - 27 - 28 - 30 - 32

8 pz. \varnothing 10 - 22 mm - In scatola	A 2945 1008	€ 71,50	€ 39,70
12 pz. \varnothing 6 - 22 mm - In scatola	A 2945 1012	€ 89,50	€ 22,40
17 pz. \varnothing 6 - 22 mm - In scatola	A 2945 1017	€ 134,00	€ 71,40
25 pz. \varnothing 6 - 32 mm - In borsa di tessuto	A 2945 1025	€ 281,00	€ 65,60

Chiavi combinate con cricchetto

In acciaio al cromo-vanadio - Esecuzione cromata

Per uso destro e sinistro

Con una testa poligonale con cricchetto a 72 denti ed una testa a forchetta
Angolo di manovra minimo di 5°, per impiego in luoghi ristretti

8
pz.



mm 8 - 10 - 12 - 13 - 14 - 17 - 19 - 22

8 pz. - \varnothing 8 - 22 mm	A 2938 8000	€ 178,00	€ 107,00
---------------------------------	-------------	----------	----------

In busta di plastica

CON CRICCHETTO SNODATO
REGOLABILE DA 0° A 180°



mm 8 - 10 - 13 - 17

4 pz. - \varnothing 8 - 17 mm	A 2940 4000	€ 118,00	€ 76,20
---------------------------------	-------------	----------	---------

In borsa di tessuto avvolgibile con 2 fori per appendere

8
pz.

CON CRICCHETTO REVERSIBILE



mm 8 - 10 - 12 - 13 - 14 - 17 - 19 - 22

8 pz. - \varnothing 8 - 22 mm	A 2939 8000	€ 215,00	€ 129,00
---------------------------------	-------------	----------	----------

Serie di chiavi maschio

In acciaio - Esecuzione zinco-cromata, corta



- 9 pz. mm 1,5-2-2,5-3-4-5-6-8-10
- 10 pz. mm 1,5-2-2,5-3-4-5-6-8-10-12
- 11 pz. mm 1,5-2-2,5-3-4-5-5,5-6-7-8-10

9 pz. - 1,5 - 10 mm	A 3105 6009	€ 9,10	€ 5,90
10 pz. - 1,5 - 12 mm	A 3105 6010	€ 12,30	€ 8,70
11 pz. - 1,5 - 10 mm	A 3105 6011	€ 12,30	€ 7,90

In acciaio al cromo-vanadio - Esecuzione zincata, corta

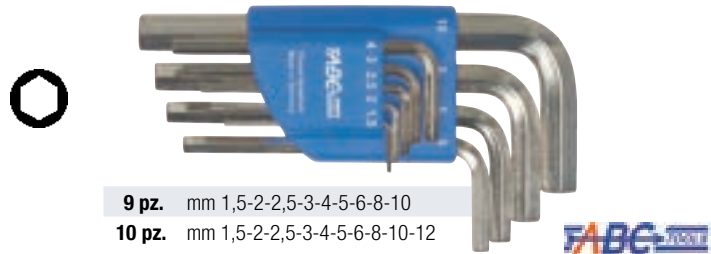

- 9 pz. mm 1,5-2-2,5-3-4-5-6-8-10
- 10 pz. mm 1,5-2-2,5-3-4-5-6-8-10-12

9 pz. - 1,5 - 10 mm	A 3107 3409	€ 13,70	€ 8,50
10 pz. - 1,5 - 12 mm	A 3107 3410	€ 18,80	€ 11,70

In acciaio al cromo-vanadio - Esecuzione brunita, media

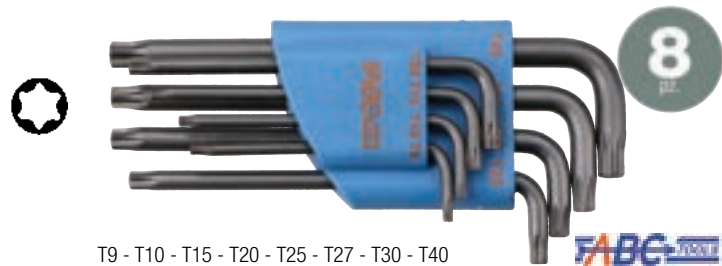

T9 - T10 - T15 - T20 - T25 - T27 - T30 - T40

8 pz. - T9-T40	A 3110 1500	€ 33,20	€ 19,90
-----------------	--------------------	--------------------	----------------

In acciaio al cromo-vanadio - Esecuzione sabbiata, media

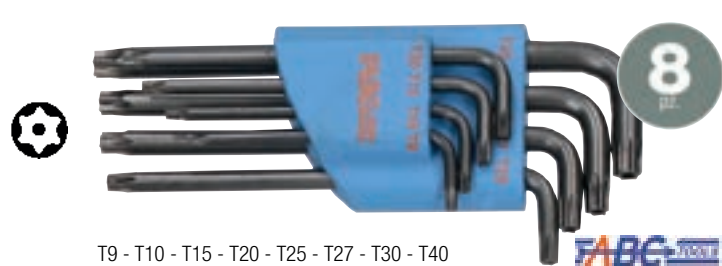

T9 - T10 - T15 - T20 - T25 - T27 - T30 - T40

8 pz. - T9 - T40	A 3110 7680	€ 33,90	€ 21,00
-------------------	--------------------	--------------------	----------------

Serie di chiavi sferopoliedriche maschio esagonali

Con una estremità sferopoliedrica per agire anche in spazi ristretti con angolazione fino a 25°
Su supporto di plastica

In acciaio al cromo-vanadio - Esecuzione zincata, lunga

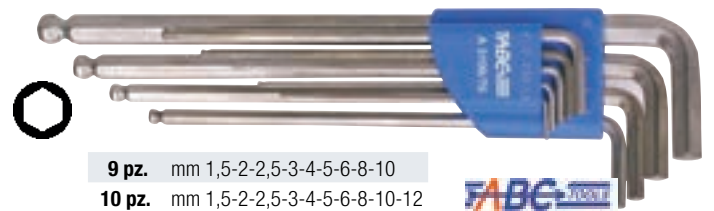

- 9 pz. mm 1,5-2-2,5-3-4-5-6-8-10
- 10 pz. mm 1,5-2-2,5-3-4-5-6-8-10-12

9 pz. - 1,5-10 mm	A 3109 7509	€ 24,10	€ 14,80
10 pz. - 1,5-12 mm	A 3109 7510	€ 45,50	€ 29,40

In acciaio inossidabile - INOX

Esecuzione lunga

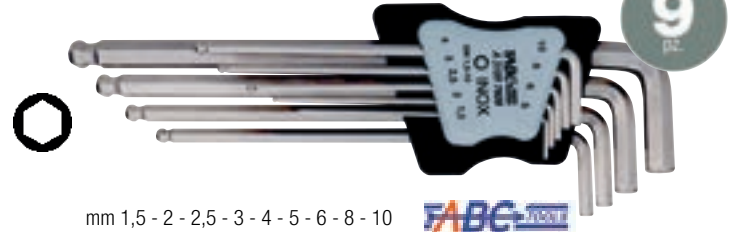

mm 1,5 - 2 - 2,5 - 3 - 4 - 5 - 6 - 8 - 10

9 pz. - 1,5-10 mm	A 3109 7609	€ 62,40	€ 41,00
--------------------	--------------------	--------------------	----------------

Con estremità adatte per viti danneggiate

In acciaio al cromo-vanadio - Esecuzione cromata, lunga

Estremità esagonale "Striped"

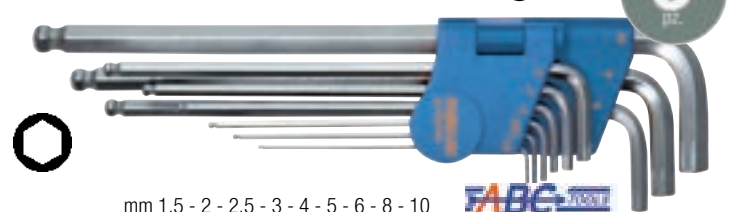

mm 1,5 - 2 - 2,5 - 3 - 4 - 5 - 6 - 8 - 10

9 pz. - 1,5-10 mm	A 3109 7650	€ 48,20	€ 29,00
--------------------	--------------------	--------------------	----------------

Chiavi verniciate con colore diverso per ogni diametro, per un'individuazione immediata della misura

In acciaio al cromo-vanadio - Esecuzione nichelata, lunga



mm 1,5 - 2 - 2,5 - 3 - 4 - 5 - 6 - 8 - 10

9 pz. - 1,5-10 mm	A 3109 7900	€ 47,30	€ 28,50
--------------------	--------------------	--------------------	----------------

Serie di chiavi maschio a «T»

In acciaio al cromo-vanadio - Esecuzione cromata

Impugnatura ergonomica in materiale bicomponente

Su supporto di lamiera verniciato adatto per banchi da lavoro per manutenzione in officine meccaniche, autofficine

Con fori per il fissaggio su pannelli e armadi portautensili con fondo fessurato

Dimensioni del supporto 250x110x230h mm

CON 2 ESAGONI DI MANOVRA

Impugnatura bicomponente antiscivolo



2 - 10 mm

A 3108 5500 € 136,00 € 84,10

In scatola di cartone

2 - 10 mm

A 3108 4500 € 101,50 € 62,90

CON 2 ESAGONI DI MANOVRA



2 - 10 mm

mm 2 - 2,5 - 3 - 4 - 5 - 6 - 7 - 8 - 10

A 3108 8200 € 126,00 € 80,20

In scatola di cartone

10 chiavi (mm 2 - 2,5 - 3 - 4 - 5 - 6 - 7 - 8 - 10 - 12)

2 - 12 mm

A 3108 8100 € 106,80 € 66,00

CON 1 MASCHIO «TORX®» E 1 «TORX®» TAMPER RESISTANT

Impugnatura bicomponente antiscivolo



T8 - T50

A 3110 5500 € 113,50 € 70,40

In scatola di cartone

T8-T50

A 3110 5400 € 77,30 € 47,90

CON 3 ESAGONI DI MANOVRA



7 pz. - 2 - 8 mm

A 3108 1107 € 109,80 € 68,50







8 pz. - 2 - 10 mm

A 3108 1108 € 129,90 € 81,10

14 pz. - 2 - 14 mm

A 3108 1114 € 253,00 € 155,00

Assortimenti di chiavi a bussola e accessori





- 13 chiavi a bussola esagonali «Flank Profile»  da 4 - 4,5 - 5 - 5,5 - 6 - 7 - 8 - 9 - 10 - 11 - 12 - 13 - 14 mm
- 6 chiavi a bussola «TORX»  E4 - E5 - E6 - E7 - E8 - E10
- 3 chiavi a bussola con inserto ad intaglio  da 4 - 5,5 - 6,5 mm
- 3 chiavi a bussola con inserto «PHILLIPS»  - Punta DIN 1 - 2 - 3
- 5 chiavi a bussola con inserto ad esagono  da 3 - 4 - 5 - 6 - 8 mm
- 1 bussola portainseri  1/4" -  1/4"
- 1 pezzo per tipo: leva a cricchetto lunghezza 145 mm, impugnatura portabussole, leva a T con attacco scorrevole, snodo cardanico, prolunghe da 50 e 100 mm



In cassetta di resina sintetica resistente agli urti
Dimensioni LxPxh 320x250x70 mm

A 3111 3700 € 143,50 € 57,20

Assortimenti di chiavi a bussola e accessori

- 17 bussole «Flank Profile»  da 6 - 7 - 8 - 9 - 10 - 11 - 12 - 13 - 14 - 15 - 16 - 17 - 18 - 19 - 20 - 21 - 22 mm
- 1 leva a cricchetto, lunghezza 195 mm
- 2 prolunghe, lunghezza 75 e 150 mm
- 1 leva a T con attacco scorrevole
- 2 raccordi attacco  3/8" -  1/4" e  3/8" -  1/2"
- 1 snodo cardanico



In cassetta di resina sintetica resistente agli urti
Dimensioni LxPxh 270x215x60 mm

A 3113 2000 € 227,00 € 136,00

- 12 chiavi a bussola esagonali «Flank Profile»  da 4 - 4,5 - 5 - 6 - 7 - 8 - 9 - 10 - 11 - 12 - 13 - 14 mm
- 1 leva a cricchetto lunghezza 145 mm
- 1 impugnatura portabussole
- 1 leva a T con attacco scorrevole
- 2 prolunghe da 50 e 100 mm
- 1 snodo cardanico



In cassetta di resina sintetica resistente agli urti
Dimensioni LxPxh 250x170x55 mm





A 3111 5000 € 102,00 € 47,00

- 13 chiavi a bussola esagonali «Flank Profile»  da 4 - 4,5 - 5 - 5,5 - 6 - 7 - 8 - 9 - 10 - 11 - 12 - 13 - 14 mm
- 5 chiavi a bussola con inserto  da 3 - 4 - 5 - 6 - 8 mm
- 3 chiavi a bussola con inserto  da 4 - 5,5 - 6,5 mm
- 2 chiavi a bussola con inserto  PH1 - PH2
- 1 leva a cricchetto lunghezza 145 mm
- 1 impugnatura portabussole
- 2 prolunghe da 50 e 100 mm
- 1 snodo cardanico



In cassetta di resina sintetica resistente agli urti
Dimensioni LxPxh 250x170x55 mm

A 3111 6000 € 119,00 € 49,40

- 13 bussole  da 6 - 7 - 8 - 9 - 10 - 11 - 12 - 13 - 14 - 17 - 19 - 21 - 22 mm
- 5 bussole con inserto  da 4 - 5 - 6 - 8 - 10 mm
- 3 bussole con inserto  da 4 - 5,5 - 6 mm
- 3 bussole con inserto  - Punta DIN 1 - 2 - 3
- 2 bussole con inserto  - Punta 1 - 2
- 1 leva a cricchetto, lunghezza 195 mm
- 2 prolunghe, lunghezza 75 e 150 mm
- 1 snodo cardanico



In cassetta di resina sintetica resistente agli urti
Dimensioni LxPxh 265x215x60 mm

A 3113 3000 € 229,00 € 137,00

Assortimenti di chiavi a bussola e accessori

- 20 bussole «Flank Profile» \odot da 8÷30 mm
- 5 bussole «Flank Profile» tipo lungo \odot da 14÷22 mm
- 1 leva a cricchetto, lunghezza 275 mm
- 2 prolunghe lunghezza 125 e 250 mm
- 1 snodo cardanico
- 1 leva a "T" con attacco scorrevole



In cassetta di resina sintetica resistente agli urti
Dimensioni LxPxh
350x270x80 mm

A 3115 3000 € 247,00 € 149,00

- 20 bussole \odot «Flank Profile» da 10÷32 mm
- 3 bussole con inserto \oplus da 8 - 10 - 12 mm
- 3 bussole con inserto \oplus PH 2 - 3 - 4
- 7 bussole con inserto \oplus da 4 - 5 - 6 - 8 - 10 - 12 - 14 mm
- 1 leva a cricchetto, lunghezza 275 mm
- 2 prolunghe lunghezza 125 e 250 mm
- 1 snodo cardanico
- 1 leva a "T" con attacco scorrevole



In cassetta di resina sintetica resistente agli urti
Dimensioni LxPxh
350x270x80 mm

A 3115 3800 € 308,00 € 182,00

Assortimenti di chiavi a bussola e accessori

- 19 bussole esagonali \odot «Flank Profile» da 8 - 10 - 11 - 12 - 13 - 14 - 15 - 16 - 17 - 18 - 19 - 20 - 21 - 22 - 23 - 24 - 27 - 30 - 32 mm
- 1 pezzo per tipo leva a cricchetto, lunghezza 275 mm, leva a T con attacco scorrevole, snodo cardanico
- 3 prolunghe lunghezza 75 - 125 - 250 mm



In cassetta di resina sintetica resistente agli urti
Dimensioni LxPxh
350x270x80 mm

A 3115 4000 € 236,00 € 137,00

- Attacco \square 1/4"**
- 13 bussole \odot «Flank Profile» da 4÷14 mm
 - 8 bussole \odot «Flank Profile» prolungate (50 mm) da 6÷13 mm
 - 4 bussole con inserto \oplus da 3÷6 mm
 - 3 bussole con inserto \oplus da 4÷6,5 mm
 - 2 bussole con inserto \oplus PH 1 - PH2
 - 2 bussole con inserto \oplus PZ 1 - PZ 2
 - 8 bussole con inserto \oplus T8÷T40
 - 1 pezzo per tipo leva a cricchetto, prolunga da 50 e 100 mm, snodo cardanico, portabussole con impugnatura, leva a T con attacco scorrevole

- Attacco \square 1/2"**
- 18 bussole \odot «Flank Profile» da 8÷32 mm
 - 6 bussole esagonali \odot «Flank Profile» prolungate (75 mm) da 13÷22 mm
 - 2 bussole per candele da 16 e 21 mm
 - 1 pezzo per tipo leva a cricchetto, prolunga da 125 e 250 mm, snodo cardanico, bussola portainseriti \square 1/2" - \odot 5/16", raccordo aumentatore \square 3/8" - \blacksquare 1/2"

- Attacco \blacksquare 5/16"**
- 5 inserti \oplus da 7 - 8 - 10 - 12 - 14 mm
 - 3 inserti \oplus da 8 - 10 - 12 mm
 - 2 inserti \oplus - Punta DIN 3 - 4
 - 2 inserti \oplus - Punta 3 - 4
 - 4 inserti \oplus gr. T40 - T45 - T50 - T55
 - 3 chiavi maschio da 1,5 - 2 - 2,5 mm



In cassetta di resina sintetica resistente agli urti
Dimensioni LxPxh
380x290x80 mm

A 3115 5000 € 399,00 € 169,00

Assortimenti di chiavi a bussola e accessori

Attacco 1/4"

13 chiavi a bussola esagonali «Flank Profile» da 4÷14 mm
8 chiavi a bussola esagonali «Flank Profile» prolungate (50 mm) da 6÷13 mm
7 chiavi a bussola con bocca per viti «TORX®» gr. E4÷E11
1 pz. per tipo leva a cricchetto, prolunga da 50 e 100 mm, snodo cardanico, portabussola con impugnatura, leva a T con attacco scorrevole

Attacco 1/2"

17 chiavi a bussola esagonali «Flank Profile» da 10÷32 mm
5 chiavi a bussola esagonali «Flank Profile» prolungate (75 mm) da 14÷22 mm
7 chiavi a bussola con bocca per viti «TORX®» gr. E12÷E24
2 chiavi a bussola per candele da 16 e 21 mm
1 pz. per tipo leva a cricchetto, prolunga da 125 e 250 mm, snodo cardanico, bussola portainseri 1/2" - 5/16", raccordo aumentatore 3/8" - 1/2"

Attacco 1/4"

4 inserti per viti con esagono incassato da 3 - 4 - 5 - 6 mm
4 inserti per viti con intaglio da 3 - 4 - 5 - 6 mm
4 inserti per viti a croce «PHILLIPS®» - Punta DIN 1 - 2 (2 pz.) - 3
4 inserti per viti a croce «POZIDRIV®» - Punta 1 - 2 (2 pz.) - 3
7 inserti per viti «TORX®» gr. T10 - T15 - T20 - T25 - T27 - T30 - T40
7 inserti per viti «TORX®» TAMPER gr. T10H - T15H - T20H - T25H - T27H - T30H - T40H
1 pz. per tipo raccordo portainseri magnetico e leva a cricchetto reversibile portainseri

Attacco 5/16"

5 inserti per viti con esagono incassato da 7 - 8 - 10 - 12 - 14 mm
3 inserti per viti con intaglio da 8 - 10 - 12 mm
2 inserti per viti a croce «PHILLIPS®» - Punta DIN 3 - 4
2 inserti per viti a croce «POZIDRIV®» - Punta 3 - 4
5 inserti per viti «TORX®» gr. T40 - T45 - T50 - T55 - T60

1 chiave a rullino lunghezza 200 mm

9 chiavi maschio esagonali con testa sferopoliedrica da 1,5 - 2 - 2,5 - 3 - 4 - 5 - 6 - 8 - 10 mm



In cassetta di resina sintetica resistente agli urti
Dimensioni LxPxh 430x350x75 mm

ABC TOOLS

A 3115 7000 € 483,00 € 219,00



12 bussole poligonali da 19 - 21 - 22 - 24 - 27 - 30 - 32 - 36 - 38 - 41 - 46 - 50 mm

1 leva a cricchetto, lunghezza 500 mm

1 leva a T con attacco scorrevole

3 prolunghe lunghezza 100 - 200 - 400 mm

1 snodo cardanico

In cassetta di lamiera

Dimensioni LxPxh 540x190x85 mm

Peso 14,5 kg

A 3117 4000 € 682,00 € 340,00

Leve a cricchetto

In acciaio al cromo-vanadio - Esecuzione cromata

Con collegamento di sicurezza e sbloccaggio rapido di bussola o accessorio tramite pressione del pulsante a molla che ritrae la sfera di tenuta nel quadro di manovra



■ 1/4" - Lunghezza 145 mm **A 3112 4000** € 40,70 € 21,90

■ 3/8" - Lunghezza 195 mm **A 3114 4000** € 46,20 € 26,00

■ 1/2" - Lunghezza 275 mm **A 3116 7000** € 61,70 € 33,60

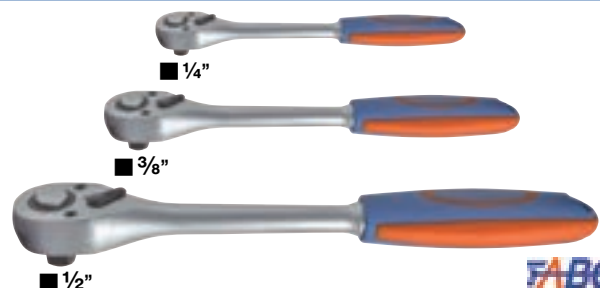

ABC TOOLS

Pinze per meccanica - A becchi lunghi

In acciaio al cromo-vanadio - Con tronchese laterale
Con becchi mezzotondi diritti  - Zigrinati - Testa cromata



Lunghezza totale 140 mm	B 1675 5140	€ 29,30	€ 17,60
Lunghezza totale 160 mm	B 1675 5160	€ 29,10	€ 17,50
Lunghezza totale 200 mm	B 1675 5200	€ 34,30	€ 20,50

Pinze universali

Pinza multifunzione con denti autoserranti

In acciaio al carbonio - Testa pulita - Durezza 60 HRc

Con denti verticali autoserranti adatti per svitare viti e bulloni anche rovinati e estrarre viti, chiodi, rivetti, ecc.

Con perno eccentrico per sviluppare forze di taglio superiori

Taglia filo: a media resistenza Ø 3,0 mm / a alta resistenza Ø 1,6 mm

Manici rivestiti in resina termoplastica

DENTI AUTOSERRANTI

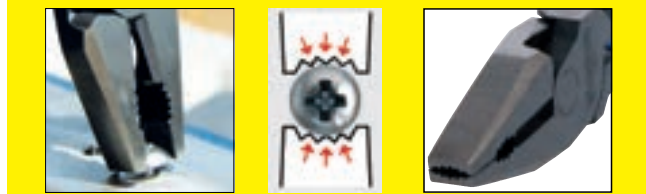

Lunghezza totale 200 mm	B 1730 7200	€ 38,90	€ 18,70
-------------------------	-------------	---------	---------

In acciaio speciale

Manici bicomponenti a forte spessore con paramani - Testa cromata



Lunghezza totale 160 mm	B 1731 9160	€ 30,90	€ 15,70
Lunghezza totale 180 mm	B 1731 9180	€ 33,30	€ 16,80
Lunghezza totale 200 mm	B 1731 9200	€ 38,70	€ 20,60

Con perno eccentrico, per sviluppare forze di taglio superiori

In acciaio al cromo-vanadio - Manici bicomponenti a forte spessore con paramani

Taglienti di precisione temperati ad induzione - Testa pulita



Lunghezza totale 180 mm	B 1732 4180	€ 36,00	€ 17,80
Lunghezza totale 200 mm	B 1732 4200	€ 42,00	€ 20,90

Tronchesi laterali per meccanica

In acciaio al cromo-vanadio forgiato

Per filo ad alta resistenza

Manici rivestiti in resina sintetica - Testa pulita



Lunghezza totale 140 mm	B 1813 0140	€ 22,50	€ 12,20
Lunghezza totale 160 mm	B 1813 0160	€ 23,70	€ 13,10
Lunghezza totale 180 mm	B 1813 0180	€ 27,20	€ 14,40
Lunghezza totale 200 mm	B 1813 0200	€ 29,90	€ 16,80

In acciaio al cromo-vanadio forgiato

Per filo ad alta resistenza

Con manici bicomponenti in resina a forte spessore con paramani - Testa cromata



Lunghezza totale 140 mm	B 1813 5140	€ 29,60	€ 14,70
Lunghezza totale 160 mm	B 1813 5160	€ 31,30	€ 15,90
Lunghezza totale 180 mm	B 1813 5180	€ 35,10	€ 16,40
Lunghezza totale 200 mm	B 1813 5200	€ 39,10	€ 18,70

Assortimento di pinze e tronchese

Assortimento base di pinze e tronchese Heavy Duty - Testa cromata

Composto da:

1 pinza con becchi mezzotondi B 1675/4 da 200 mm

1 pinza universale B 1732/0 da 200 mm

1 tronchese B 1813/0 da 200 mm, per filo ad alta resistenza Ø 4,2 mm

In blister da appendere



B 1732 5000	€ 116,50	€ 64,70
-------------	----------	---------

Assortimento di pinze e tronchese isolati VDE, pag. 38

Pinze regolabili per tubi e dadi, pag. 66

Pinze per anelli di sicurezza (Seeger)

In acciaio al cromo-vanadio forgiato, temperato ad olio

Con manici rivestiti in resina termoplastica - Forma robusta, forgiate

Tipo per fori (anelli interni)

Con becchi diritti - DIN 5256 C - Esecuzione con **testa rettificata**



Ø 40÷100 mm

B 1747 0003 € 26,80 € 15,40

Con becchi piegati a 90° - DIN 5256 D - Esecuzione con **testa rettificata**

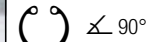

Ø 3÷10 mm

B 1747 2000 € 15,90 € 9,80

Ø 40÷100 mm

B 1747 2003 € 26,80 € 15,40

Tipo per alberi (anelli esterni)

Con becchi diritti - DIN 5254 A - Esecuzione con **testa rettificata**

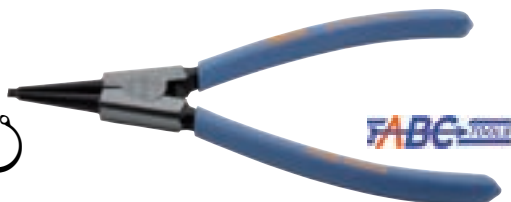

Ø 40÷100 mm

B 1747 4003 € 26,80 € 15,40

Con becchi piegati a 90° - DIN 5254 B - Esecuzione con **testa rettificata**



Ø 40÷100 mm

B 1747 6003 € 26,80 € 15,40

Serie di 4 pinze per anelli Seeger in scatola di cartone - Composta da:

1 pinza per anelli **interni** Ø 19÷60 mm - becchi diritti

1 pinza per anelli **interni** Ø 19÷60 mm - becchi a 90°

1 pinza per anelli **esterni** Ø 19÷60 mm - becchi diritti

1 pinza per anelli **esterni** Ø 19÷60 mm - becchi a 90°



Per fori (anelli interni)



4
pz.

Per alberi (anelli esterni)



B 1747 8000 € 102,00 € 49,60

Assortimento di utensili per anelli di sicurezza tipo E

Con 4 lame intercambiabili con lato di montaggio

(Insert) e lato di smontaggio (Release)

Impugnatura in materiale plastico e lame in acciaio al carbonio brunite

Adatto per anelli di tipo E da 6 - 7 - 8 - 9 mm

Per il montaggio e smontaggio di anelli di sicurezza di tipo E



B 1745 9000 € 32,90 € 20,30

Pinze regolabili a morsetto (Grip)

Ganasce concave in acciaio al cromo-vanadio - Esecuzione nichelata lucida

Corpo in lamiera d'acciaio

Regolazione a vite

Indispensabili per elevati bloccaggi di pezzi vari, per unire ed assemblare parti e tubi di diversa forma e dimensione

Con leva interna a scatto per la manovra di disserraggio del pezzo e troncafilo

Le ganasce si possono adattare al pezzo da fissare mediante apposita vite



Lunghezza totale 135 mm	B 1780 3135	€ 18,90	€ 7,90
Lunghezza totale 180 mm	B 1780 3180	€ 20,50	€ 9,10
Lunghezza totale 250 mm	B 1780 3250	€ 22,70	€ 10,40
Lunghezza totale 300 mm	B 1780 3300	€ 43,80	€ 18,40

Tronchesi a doppia leva

In acciaio al carbonio - Esecuzione brunita

Particolarmente adatto per reti metalliche

Con tagliente laterale

Manici in lamiera stampata, parzialmente rivestiti in resina termoplastica

Con vite di fermo per la regolazione delle lame, molla \overline{M} ed anello di chiusura

Taglia filo con Ø max. 4 mm



Lunghezza totale **200 mm** **B 1821 3000** € 26,70 € 15,10

In acciaio al cromo-vanadio

Con tagliente centrale

Manici ergonomici in materiale bicomponente

Taglienti ulteriormente temperati ad induzione - Durezza HRc ca. 58-62

Taglia filo a media resistenza Ø mm 5,0 - alta resistenza Ø 4,0 mm - **armonico Ø 3,5 mm**

Per filo ARMONICO



Lunghezza totale **200 mm** **B 1845 1200** € 66,50 € 30,70

Cesoie a doppia leva per lamiera

Teste stampate a caldo, taglienti a doppia tempera

In acciaio forgiato al cromo molibdeno, temperato - Durezza HRC 60-62

Con molla  e fermo di chiusura

Manici rivestiti in materiale bicomponente antiscivolo, di forma ergonomica, con paramani

Per il **taglio di lamiera ad alta resistenza** fino allo spessore di **1,2 mm (max. 1,5 mm)** e di lamiera inox fino allo spessore di **0,7 mm**

Per contornare e taglio corto diritto

Un tagliente con zigrinatura per una migliore presa ed evitare pericolosi scivolamenti



Lunghezza totale **240 mm**
Taglienti lunghezza 40 mm

Taglio destro **B 2086 5000** € 25,50 **€ 13,80**



Lunghezza totale **240 mm**
Taglienti lunghezza 40 mm

Taglio sinistro **B 2086 6000** € 25,50 **€ 13,80**

Per tagli passanti



Lunghezza totale **270 mm**
Taglienti lunghezza 30 mm

Taglio destro **B 2089 3000** € 40,80 **€ 19,90**



Lunghezza totale **270 mm**
Taglienti lunghezza 30 mm

Taglio sinistro **B 2089 4000** € 40,80 **€ 19,90**

Per contornare e per tagli passanti



Lunghezza totale **270 mm**
Taglienti lunghezza 32 mm

Taglio destro **B 2091 3000** € 48,40 **€ 23,00**



Lunghezza totale **270 mm**
Taglienti lunghezza 40 mm

Taglio sinistro **B 2091 4000** € 48,40 **€ 23,00**

Cesoia multiuso

Lame in acciaio inossidabile, durezza HRC 53±2

Corpo in resina sintetica con manici con riporto in morbida gomma e paramani

Per tagli continui su lamiera di acciaio fino a **0,4 mm**, rame fino a 0,5 mm, alluminio fino a 0,8 mm, fogli di plastica fino a 1,2 mm ed anche carta, cartone, moquette, cuoio, ecc.

Con tronchese per cavi in alluminio e rame Ø max. 2,5 mm

Taglienti lunghezza **65 mm**, con microdentatura per evitare scivolamenti

Durezza HRC 53±2



Lunghezza totale **220 mm** **B 2085 5000** € 32,90 **€ 16,20**

Rivettatrici

Assortimento composto da:

1 rivettatrice con corpo in alluminio pressofuso, leva in lamiera di acciaio

Con molla di apertura , anello di chiusura e chiave di servizio

Completa di **4 testine per rivetti di acciaio fino Ø 4 mm e di alluminio fino Ø 4,8 mm**

Lunghezza totale 250 mm - Lunghezza testa 75 mm - Peso 0,5 kg

80 rivetti in alluminio Ø 2,4 - 3,2 - 4 - 4,8 mm



In cassetta di plastica con coperchio trasparente

Peso 0,9 kg

LxPxh 300x135x35 mm **B 1976 1000** € 51,40 **€ 28,60**

Tipo professionale a doppia leva (riduce lo sforzo)

Corpo in alluminio pressofuso di alta qualità, leva in acciaio

Manici rivestiti in resina termoplastica

Completa di **4 testine per rivetti di acciaio fino Ø 4 mm e di alluminio fino Ø 5 mm**

Lunghezza testa 72 mm

Peso 0,8 kg



Lunghezza totale **290 mm** **B 1976 3000** € 56,90 **€ 34,10**

Corpo in alluminio pressofuso di alta qualità, leva in acciaio

Manici rivestiti in resina termoplastica bicomponente

Potente, compatta, con ottimo rapporto tra lunghezza delle braccia e impiego di forza richiesto

Completa di **4 testine per rivetti Ø 3,2 - 4 - 4,8 e 6,4 mm**

Con serbatoio per la raccolta dei residui di rivetto



A braccia corte
Lunghezza totale **320 mm** **B 1976 5000** € 91,20 **€ 54,70**

Rivettatrice oleopneumatica

Di lunga durata, rapide e sicure sono adatte per lavori in serie
Con serbatoio estraibile per la raccolta dei residui di rivetto - Ottimo rapporto peso-potenza
Attacco filettato 1/4" Gas per tubi con Ø interno 10 mm - Pressione di esercizio 6,3 Bar

Forza di trazione 8600 N

Corpo in lega di alluminio

Completa di 4 testine per rivetti di acciaio, acciaio inossidabile, alluminio e rame Ø 2,4 - 3,2 - 4 - 4,8 mm

Corsa 14 mm
Consumo aria 2 l/ciclo (rivetto)
Rumorosità a vuoto 76,3 dB(A)
Vibrazioni a vuoto 1,0 m/s²
Lunghezza totale 275 mm
Peso 1,5 kg



B 1980 1000 € 288,00 € 138,00

Estrattori per viti

Serie 5 estrattori, lunghezza 60 mm
Misure 0 - 1 - 2 - 3 - 4

Per viti con intaglio a croce, profili a T e con esagono incassato da diametro 6 a 14 mm
Adatti per trapani (max. 250 giri/min)
Forniti in astuccio



Attacco 1/4"

C 3293 8000 € 9,90 € 5,90

In acciaio al cromo-vanadio

Esecuzione conica, interamente brunita, con filettatura sinistra automordente
Per elevate prestazioni
Adatti per estrarre viti spezzate con filettatura destra



5 pz. M 4÷6 - 6÷7 - 8÷10 - 12÷14 - 14÷18
6 pz. M 4÷6 - 6÷7 - 8÷10 - 12÷14 - 14÷18 - 18÷24
8 pz. M 4÷6 - 6÷7 - 8÷10 - 12÷14 - 14÷18 - 18÷24 - 24÷33 - 33÷45

Per viti **M 4÷ M 18** - 5 pz. **C 3294 4005** € 23,00 € 14,20
Per viti **M 4÷ M 24** - 6 pz. **C 3294 4006** € 34,00 € 21,00
Per viti **M 4÷ M 45** - 8 pz. **C 3294 4008** € 76,30 € 47,10

Estrattori per interni ed esterni

Corpo in acciaio bonificato, bracci in acciaio al cromo-vanadio

Con 2 bracci scorrevoli su cava

Reversibili
Esecuzione nichelata



Apertura max 60 mm	C 3320 2060	€ 30,20	€ 18,10
Apertura max 80 mm	C 3320 2090	€ 31,80	€ 19,00
Apertura max 120 mm	C 3320 2120	€ 43,50	€ 26,10
Apertura max 145 mm	C 3320 2145	€ 52,60	€ 31,50
Apertura max 180 mm	C 3320 2180	€ 88,10	€ 52,80
Apertura max 250 mm	C 3320 2250	€ 207,10	€ 124,00
Apertura max 300 mm	C 3320 2300	€ 263,70	€ 158,00

Corpo in acciaio bonificato, bracci in acciaio al cromo-vanadio

Con 3 bracci scorrevoli su cava

Reversibili
Esecuzione nichelata



Apertura max 90 mm	C 3320 3090	€ 48,10	€ 28,90
Apertura max 120 mm	C 3320 3120	€ 67,00	€ 40,20
Apertura max 180 mm	C 3320 3180	€ 128,80	€ 77,20
Apertura max 250 mm	C 3320 3250	€ 308,00	€ 185,00
Apertura max 350 mm	C 3320 3350	€ 464,00	€ 278,00

In acciaio forgiato - Esecuzione nichelata

Con 2 bracci rinforzati scorrevoli su guida

Reversibili



Apertura max 80 mm	C 3322 2080	€ 71,60	€ 42,90
Apertura max 130 mm	C 3322 2130	€ 82,40	€ 49,40
Apertura max 160 mm	C 3322 2160	€ 131,90	€ 79,10
Apertura max 200 mm	C 3322 2200	€ 147,30	€ 88,30
Apertura max 250 mm	C 3322 2250	€ 253,40	€ 152,00
Apertura max 350 mm	C 3322 2350	€ 298,00	€ 179,00
Apertura max 520 mm	C 3322 2520	€ 423,00	€ 241,00

Martelli per meccanica

Testa in acciaio speciale forgiato, temperata e rinvenuta
Superficie battente e penna simmetrica lucide - DIN 1041

Con manico anatomico in legno di frassino



Peso	Articolo	Prezzo	Prezzo
Peso 300 g	C 3432 1300	€ 10,70	€ 6,90
Peso 500 g	C 3432 1500	€ 13,30	€ 8,60
Peso 800 g	C 3432 1800	€ 19,00	€ 12,20
Peso 1000 g	C 3432 1990	€ 21,50	€ 13,80
Peso 1500 g	C 3432 1995	€ 26,50	€ 17,70
Peso 2000 g	C 3432 1999	€ 32,00	€ 20,50

Con manico antiscivolo in materiale sintetico resistente alle sollecitazioni



Peso	Articolo	Prezzo	Prezzo
Peso 300 g	C 3432 2300	€ 24,70	€ 16,20
Peso 500 g	C 3432 2500	€ 28,50	€ 18,50
Peso 800 g	C 3432 2800	€ 36,20	€ 23,90
Peso 1000 g	C 3432 2990	€ 41,50	€ 27,10

Mazzuole antirimbalo

Adatte per aggiustatori, carrozzieri, meccanici, battilastra, piastrellisti, ecc.
Il corpo contiene delle piccole sfere di acciaio per l'assorbimento dei rimbalzi durante l'impiego

Con manico anatomico in tubo metallico, rivestito in gomma
Teste intercambiabili in nylon



Teste	Articolo	Prezzo	Prezzo
Teste Ø 35 mm	C 3482 5035	€ 46,30	€ 27,80
Teste Ø 40 mm	C 3482 5040	€ 56,70	€ 34,00
Teste Ø 50 mm	C 3482 5050	€ 73,20	€ 43,90
Teste Ø 60 mm	C 3482 5060	€ 81,40	€ 48,80
Teste Ø 70 mm	C 3482 5070	€ 132,90	€ 69,30

Mazzuole con teste intercambiabili

Adatte per aggiustatori, carrozzieri, meccanici, battilastra, piastrellisti, ecc.

Con teste in resina sintetica

Manico anatomico in legno di frassino



Teste	Articolo	Prezzo	Prezzo
Teste Ø 22 mm	C 3477 1022	€ 10,10	€ 6,70
Teste Ø 27 mm	C 3477 1027	€ 12,60	€ 8,30
Teste Ø 35 mm	C 3477 1035	€ 20,20	€ 13,40
Teste Ø 50 mm	C 3477 1050	€ 42,10	€ 27,80
Teste Ø 60 mm	C 3477 1060	€ 52,00	€ 34,40

Assortimenti di cacciaspine

In acciaio al cromo-vanadio - DIN 6450

A sezione ottagonale

Lunghezza totale 150 mm

Su supporto da banco in plastica



Esecuzione zincata



Articolo	Prezzo	Prezzo
Ø 3 - 4 - 5 - 6 - 8 - 10 mm	C 3623 2900	€ 36,50 / € 24,60

Con 6 cacciaspine con durezza superiore ca. 59 HRC

Testa temperata resistente all'impatto, con bordi arrotondati

Diametri facilmente individuabili tramite la differente colorazione

Lunghezza 150 mm

In cassetta di plastica



Articolo	Prezzo	Prezzo
Ø 3 - 4 - 5 - 6 - 8 - 10 mm	C 3623 6000	€ 92,70 / € 57,30

In acciaio speciale

Esecuzione brunita di alta precisione

Impugnatura ergonomica

in morbido materiale plastico

per ridurre notevolmente le vibrazioni ed ammortizzare i colpi

Su supporto in lamiera utilizzabile su banco o da parete



Articolo	Prezzo	Prezzo
Ø 3 - 4 - 5 - 6 - 8 mm	C 3625 0000	€ 74,20 / € 47,40

Archetti per seghette da metallo

Completi di lama bimetallica a 24 denti per pollice, lunghezza 12" (300 mm)

Esecuzione in tubo rettangolare da 10x20 mm, in alluminio verniciato

Impugnatura in alluminio

Per lame da 12 pollici (300 mm)

La lama può essere montata in due posizioni per tagli a 45° e 90°

Con serbatoio portalamo

Lunghezza totale 430 mm



Con lama bimetallica **ABC TOOLS** D 2728/5

D 2763 1000 € 18,80 € 12,50

In tubo di acciaio cromato rettangolare da 12,5x25 mm con impugnatura chiusa

Per lame da 12 pollici (300 mm)

Impugnatura in lega leggera con meccanismo speciale **che consente di effettuare una forte e corretta tensione della lama** con forza 2 volte superiore rispetto ai migliori archetti

Evita anche il pericolo di dannose flessioni delle lame e permette di effettuare tagli rapidi e precisi

La lama può essere montata in due posizioni per tagli a 45° e 90°

Con serbatoio portalamo - Lunghezza totale 400 mm



Con lama bimetallica **ABC TOOLS** D 2728/5

D 2763 2000 € 38,90 € 23,00

Seghette per metalli - Per uso a mano

In acciaio super rapido - HSS - BIMETALLICHE - Tagliante in acciaio rapido M 2 - Durezza minima dei denti HRC 63

Larghezza x spessore 13 x 0,63 mm - Lunghezza universale 300 mm (12 pollici)

In confezione da 10 pezzi



Denti per pollice	Modello	Prezzo	Prezzo
18	D 2728 5018	€ 3,50	€ 1,90
24	D 2728 5024	€ 3,50	€ 1,90
32	D 2728 5032	€ 3,50	€ 1,90

Lama bianca



Denti per pollice	Modello	Prezzo	Prezzo
18	D 2728 6018	€ 4,65	€ 2,50
24	D 2728 6024	€ 4,65	€ 2,50
32	D 2728 6032	€ 4,65	€ 2,50

Pistole per cartucce di silicone

Interamente in alluminio

Esecuzione finemente verniciata

Lunghezza totale 320 mm



C 6350 0000 € 5,45 € 3,30



Con cilindro in alluminio

Impugnatura in pressofusione di alluminio verniciata

Meccanismo stabile, ben guidato, per forti pressioni

Asta di spinta a sezione tonda, piattello in lamiera di acciaio

Adatta anche per salsicce sigillanti

Completa di cono e piattello di spinta

Lunghezza totale 225 mm



C 6356 0000 € 18,90 € 11,30

Morse parallele da banco

Corpo in ghisa verniciata, ganasce e vite in acciaio

Con guida piana e base con fori per il fissaggio al piano di lavoro

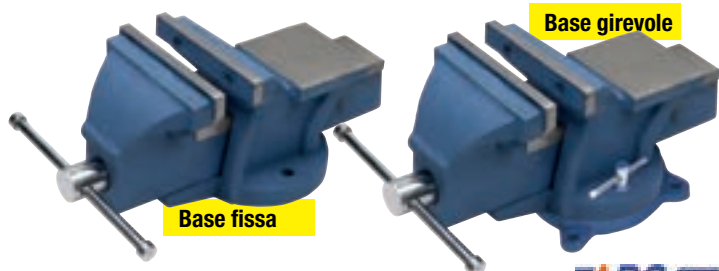

Base fissa

Base girevole

Esecuzione con base fissa

Largh. ganasce	Modello	Prezzo	Prezzo
100 mm	L 3359 0100	€ 72,10	€ 49,40
125 mm	L 3359 0125	€ 99,90	€ 69,50
150 mm	L 3359 0150	€ 125,70	€ 86,50

Esecuzione con base girevole

Largh. ganasce	Modello	Prezzo	Prezzo
100 mm	L 3359 1100	€ 81,40	€ 55,60
125 mm	L 3359 1125	€ 112,30	€ 77,20
150 mm	L 3359 1150	€ 141,00	€ 97,90

Modello «HEUER Compact»

Ad apertura rapida a pulsante

Con sistema «Quicklaunch» che velocemente **consente di regolare l'apertura delle ganasce da 0 a 130 mm senza l'impiego della leva di manovra**

Corpo con scala in centimetri per la **pre-regolazione dell'apertura**, che una volta raggiunta, è percepibile all'udito e visivamente

Ganasce per tubi Ø 5/8" ÷ 2", intercambiabili a vite (con una faccia zigrinata ed una liscia)

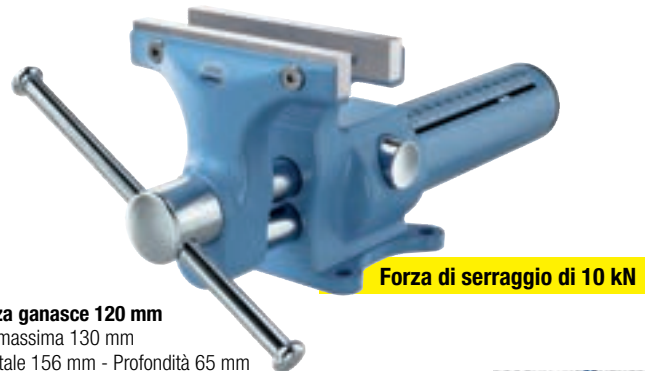

Forza di serraggio di 10 kN

Larghezza ganasce 120 mm

Apertura massima 130 mm

Altezza totale 156 mm - Profondità 65 mm

Peso 4,5 kg

L 3377 0120 € 398,00 € 255,00



Saldatore a gas butano con accessori

Versatile, leggero, di impiego facile e sicuro, ricaricabile
Utilizzo con fiamma libera, con punta per saldare o ugello ad aria calda
Con interruttore ON/OFF di erogazione del gas e regolatore minimo/massimo

Temperature:

- a fiamma libera fino a 1300°C

- ad aria calda da 250°C a 550°C

Fornito in cassetta di resina sintetica composto da:

1 saldatore K 3780,

3 punte per saldare (1 conica, 1 piatta larghezza 2,4 mm e 1 a coltello),

1 ugello per convogliare aria calda,

1 spugnetta per pulitura punte e filo per saldare

Dimensioni cassetta LxPxh 275x170x45 mm



K 3781 0000 € 209,00 € 120,00

Stazione di saldatura

Con controllo elettronico e regolazione continua della temperatura

Conforme alle normative EN 55014-1:2006/A2:2011 e EN 61000-3-2:2014

Display LCD per la lettura della temperatura

Interruttore ON-OFF

Spia luminosa di controllo

Con saldatore a punta fine, supporto per saldatore e spugnetta per la pulizia delle punte

Potenza 60 W

Temperatura 250°C - 480°C

Dimensioni LxPxh 115x114x160 mm

Peso 2 kg



K 3788 4000 € 453,00 € 244,00

Torcia a gas

K 3781 3100

Saldatore a pistola con attacco 7/16"

per impiego con bomboletta a propano/butano

Accensione piezoelettrica

Utilizzabile a 360° e indicato per

impiego in spazi ristretti

Con bruciatore speciale che

dopo 15 sec. dall'accensione evita

"la fase liquida" del gas a bombola

capovolta

Fornita senza bomboletta K 3781 3700



Temperatura fino a 1300°C

K 3781 3700

Bomboletta al propano (30%) / butano (70%) con

valvola 7/16"

Contenuto 330 g

Torcia **K 3781 3100** € 75,20 € 45,10

Bomboletta da 300 g **K 3781 3700** € 12,80 € 7,70

Saldatori a batteria

Adatto per l'impiego in elettronica, ingegneria elettrica e meccanica, è adatto per saldature mobili senza richiedere l'alimentazione tramite corrente

Sicuro e di lunga autonomia, tramite pulsante ON/OFF che scalda la punta solo quando premuto



A rapido riscaldamento

Per riparazioni rapide di circuiti

stampati e saldature mobili

Corpo in polipropilene con inserti in

gomma antiscivolo

Batteria agli ioni di Litio (Li-ion) ad

alte prestazioni con LED per indicare lo

stato di carica

Saldatore **30W**

Batteria 2900 mAh

Temperatura max. **600°C**

Riscaldamento 8 sec

Autonomia 45 min



Fornito in cassetta di plastica con punta per

saldatura, a coltello e circolare, tappo di sicurezza,

spugna, rocchetto di filo Ø 1 mm, cavo USB per la ricarica

Dimensioni cassetta LxPxh 275x170x45 mm

K 3782 4000 € 221,50 € 99,90

Alza chiusini magnetico

Strumento pratico, pieghevole e maneggevole, progettato per l'apertura e il sollevamento rapido di chiusini e coperchi metallici di peso medio e medio-pesante. Costruito secondo norma IS 11228-1

Doppia modalità di utilizzo:

- **magnetica**, piastra con **7 magneti in neodimio**, capacità di sollevamento max. **230 kg** (in condizioni ottimali, con chiusino pulito e non incrostato)

- **meccanica**, becco in acciaio temperato che funge da leva di aggancio alle asole, ideale anche per chiusini non metallici o asfaltati

Peso ca. 3,5 kg

Con protezione per la base magnetica



Base magnetica Ø 110 mm



Altezza totale 700 mm (ripiegato 400 mm) **L 3407 2000** € 769,00 **€ 475,00**

Serragianti universali

Interamente in acciaio con ganasce forgiate ed asta nervata - Esecuzione zincata
Ganascia superiore ed asta in un unico profilato di acciaio con nervatura di forma speciale per sopportare elevate pressioni
Ganascia inferiore in acciaio forgiato con vite temperata e piattello orientabile fino a 35°



Con leva a bloccaggio rapido a cricchetto

Apertura utile 120 mm	L 6143 3120	€ 50,90	€ 31,30
Apertura utile 160 mm	L 6143 3160	€ 51,50	€ 31,10
Apertura utile 200 mm	L 6143 3200	€ 71,60	€ 41,30
Apertura utile 250 mm	L 6143 3250	€ 79,70	€ 46,00
Apertura utile 300 mm	L 6143 3300	€ 111,90	€ 63,90
Apertura utile 400 mm	L 6143 3400	€ 115,90	€ 65,90
Apertura utile 500 mm	L 6143 3500	€ 125,90	€ 72,10



Con leva scorrevole

Apertura utile 120 mm	L 6143 2120	€ 26,40	€ 14,30
Apertura utile 160 mm	L 6143 2160	€ 33,50	€ 17,80
Apertura utile 200 mm	L 6143 2200	€ 43,00	€ 23,00
Apertura utile 250 mm	L 6143 2250	€ 51,50	€ 27,60
Apertura utile 300 mm	L 6143 2300	€ 65,40	€ 34,80
Apertura utile 400 mm	L 6143 2400	€ 73,20	€ 40,10
Apertura utile 500 mm	L 6143 2500	€ 79,10	€ 43,10
Apertura utile 600 mm	L 6143 2600	€ 84,60	€ 44,60
Apertura utile 800 mm	L 6143 2800	€ 108,90	€ 57,30

Puntelli telescopici

Con regolazione a vite e perno di fissaggio

Superfici di appoggio inclinabili di ±45° dimensioni 85x65 mm

Con meccanismo di pompaggio a leva

Adatto per consentire all'operatore la regolazione del supporto con una sola mano

Superfici di appoggio inclinabili di ±45° dimensioni 90x70 mm



Da 750 mm a 2900 mm



Da 1450 mm a 3700 mm



Estensione	mm	750÷1250	1450÷2500	1600÷2900
Portata estensione min.	kg	150	150	150
Portata estensione max.	kg	60	60	50
Peso	kg	1,4	2	2,2

Estensione 750-1250 mm	L 6231 1125	€ 58,70	€ 37,50
Estensione 1450-2500 mm	L 6231 1250	€ 69,00	€ 45,80
Estensione 1600-2900 mm	L 6231 1290	€ 75,20	€ 49,50

Apertura utile	mm	1450÷2500	1700÷3000	2070÷3700
Portata estensione min.	kg	350	350	350
Portata estensione max.	kg	160	110	65
Peso	kg	3,3	3,8	4,5

Estensione 1450-2500 mm	L 6231 2250	€ 100,60	€ 66,60
Estensione 1700-3000 mm	L 6231 2300	€ 110,00	€ 72,00
Estensione 2070-3700 mm	L 6231 2370	€ 117,20	€ 76,60

Fascette stringitubo a nastro imbutito

Secondo norme DIN 3017

Nastro imbutito, spigoli arrotondati: ottimo serraggio **senza danneggiamenti** del tubo
Ad alta resistenza e riutilizzabili più volte - Tenuta elevata con bassa coppia di serraggio
Si vendono in confezione da 10 pz.

Interamente in acciaio zincato - W 1



W 1



Ø 8÷12	L 6571 1008	€ 0,45	€ 0,20
Ø 10÷16	L 6571 1010	€ 0,45	€ 0,20
Ø 12÷22	L 6571 1012	€ 0,45	€ 0,20
Ø 16÷27	L 6571 1016	€ 0,45	€ 0,20
Ø 25÷40	L 6571 1025	€ 0,52	€ 0,30
Ø 30÷45	L 6571 1030	€ 0,59	€ 0,30
Ø 32÷50	L 6571 2032	€ 0,65	€ 0,40
Ø 40÷60	L 6571 2040	€ 0,71	€ 0,40

Nastro e carter in acciaio inossidabile

AISI 430 - W 2

Vite in acciaio zincato



W 2



Ø 8÷12	L 6573 1008	€ 0,52	€ 0,30
Ø 10÷16	L 6573 1010	€ 0,52	€ 0,30
Ø 12÷22	L 6573 1012	€ 0,59	€ 0,30
Ø 16÷27	L 6573 1016	€ 0,59	€ 0,30
Ø 25÷40	L 6573 1025	€ 0,65	€ 0,40
Ø 30÷45	L 6573 1030	€ 0,71	€ 0,40
Ø 32÷50	L 6573 2032	€ 0,97	€ 0,50
Ø 40÷60	L 6573 2040	€ 1,04	€ 0,50

Interamente in acciaio inossidabile

AISI 304 - W 4

Adatte per ambienti corrosivi ed umidi (cantieri navali, settore alimentare, ecc.)



W 4



Ø 8÷12	L 6575 1008	€ 0,97	€ 0,50
Ø 10÷16	L 6575 1010	€ 0,97	€ 0,50
Ø 12÷22	L 6575 1012	€ 0,97	€ 0,50
Ø 16÷27	L 6575 1016	€ 1,04	€ 0,50
Ø 25÷40	L 6575 1025	€ 1,23	€ 0,70
Ø 30÷45	L 6575 1030	€ 1,30	€ 0,70
Ø 32÷50	L 6575 2032	€ 1,49	€ 0,80
Ø 40÷60	L 6575 2040	€ 1,63	€ 0,90

Assortimenti di fascette stringitubo

Composto da **100 fascette L 6570/1**
Interamente in acciaio zincato - W 1

20 pz. Ø mm 8÷12
20 pz. Ø mm 12÷22
20 pz. Ø mm 16÷27
30 pz. Ø mm 10÷16
10 pz. Ø mm 25÷40



W 1



In cassetta di resina sintetica,
dimensioni LxPxh 320x200x60 mm
Con chiusura di sicurezza e impugnatura colorata per una
rapida identificazione del tipo di fascette contenute

L 6590 1000 € 69,60 € 39,20

Con fascette L 6574/1
Interamente in acciaio inossidabile
AISI 304 - W 4

10 pz. Ø mm 8÷12
20 pz. Ø mm 10÷16
12 pz. Ø mm 12÷22
12 pz. Ø mm 16÷27
6 pz. Ø mm 25÷40



W 4



In cassetta di resina sintetica,
dimensioni LxPxh 320x200x60 mm
Con chiusura di sicurezza e impugnatura colorata per una
rapida identificazione del tipo di fascette contenute

L 6591 1000 € 65,50 € 36,70

Assortimento di anelli di sicurezza - O-rings

Composto da 740 anelli:

50 pz. per tipo spessore 1,5 mm - Ø int. 6 - 6,5 - 7 - 8 - 9 - 10 - 11 - 12 - 13 mm

30 pz. per tipo spessore 1,5 mm - Ø int. 14 - 15 - 16 mm

20 pz. per tipo spessore 2,4 mm - Ø int. 17 - 18 - 19 - 20 - 21 - 22 - 23 - 24 mm

10 pz. per tipo spessore 3,1 mm - Ø int. 25 - 26 - 27 - 28 mm

4 utensili per applicare e rimuovere gli anelli - Lunghezza: totale 140 mm - lame 75 mm



In cassetta di resina sintetica,
dimensioni LxPxh 275x175x45 mm



L 3756 5000 € 39,00 € 24,10

Nastri adesivi antiscivolo

Adatti per l'uso in ambienti interni o esterni protetti **per migliorare la sicurezza in aree di produzione, logistica, passaggi pedonali e superfici calpestabili**

Il **rivestimento antiscivolo** permette anche di proteggere la superficie di rampe e gradini dall'usura
Per applicazione su scale, rampe, pavimenti industriali e mezzi da lavoro

Resistenza allo scivolamento (Gruppo R) R13, conforme alla norma ASR A1.5/1.2 "Pavimenti" secondo la normativa DIN 51130

La **versione bicolore nero/giallo garantisce un'elevata**

visibilità, ideale per una segnalazione più evidente

Lunghezza 15 m - Spessore 0,7 mm



Larghezza 25 mm



Colore nero	K 9317 1002	€ 34,10	€ 21,10
Colore giallo/nero	K 9317 1012	€ 42,10	€ 26,00

Larghezza 50 mm



Colore nero	K 9317 2002	€ 68,50	€ 42,30
Colore giallo/nero	K 9317 2012	€ 81,60	€ 50,40

Salviette professionali umidificate

Salviette detergenti **XXL, il doppio del formato standard**, per una pulizia rapida ed efficace anche dello sporco più difficile

Efficaci **contro sporco e grasso ostinato**

Con **tessuto spesso e resistente** adatto a tutte le superfici, ideale anche per la pulizia delle mani

Dermatologicamente testate

Restano umide per oltre un'ora dopo l'apertura

Pronte all'uso, senza necessità di acqua o detergenti aggiuntivi

Salviette XXL dimensione 38x25 cm



Mod. MULTI-USE XXL

In materiale super resistente simile a tessuto morbido e liscio che non si strappa né si deteriora durante l'uso

Con aloe vera per la massima

delicatezza sulla pelle



Confezione richiudibile da 100 salviette	N 9908 1000	€ 28,80	€ 16,90
--	-------------	---------	----------------

Mod. GLASS & STAINLESS XXL

In materiale super resistente simile a tessuto morbido e liscio che non si strappa né si deteriora durante l'uso

Rimuovono gli aloni e **donano lucentezza a metallo, inox, vetro e plastica**

Per pulire e lucidare in un unico gesto

senza lasciare aloni

Ideali per vetro, specchi, rubinetterie cromate, superfici in acciaio inox e pannelli di plastica

Lucidare e brillare



Confezione richiudibile da 50 salviette	N 9908 4000	€ 19,30	€ 11,30
---	-------------	---------	----------------

Mod. POWER-SCRUB XXL

In materiale super resistente e morbido simile a tessuto **con trama diversa sui 2 lati: da un lato testurizzato per rimuovere sporco ostinato e dall'altro morbido e liscio**

Con aloe vera per la massima

delicatezza sulla pelle



Confezione richiudibile da 80 salviette	N 9908 3000	€ 32,80	€ 19,10
---	-------------	---------	----------------

Pezzame industriale

Pezzame industriale composto da tessuto di lenzuola

bianche privo di cuciture

Per la pulizia di ambienti e superfici

In busta indivisibile con

10 confezioni da 2 kg

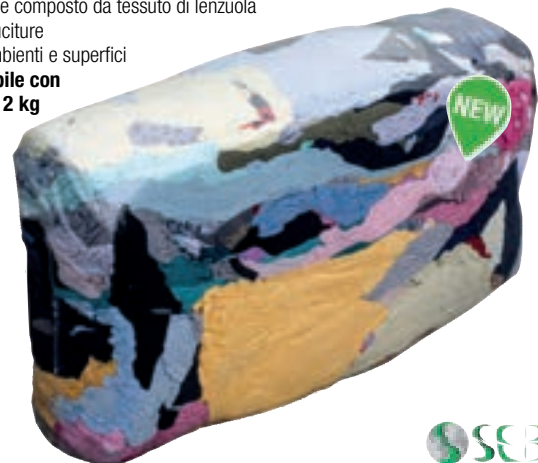

N 9916 2000	€ 222,00	€ 97,90
-------------	----------	----------------

Carrelli per meccanici

In robusto telaio in plastica ad alta resistenza

Forma ergonomica con aree per una comoda movimentazione delle braccia e spazi laterali portautensili e minuteria

Adatti per comodi interventi sotto la scocca del veicolo

Con cuscino imbottito poggiatesta, pratica maniglia per il trasporto e 6 ruote

Portata max. 140 kg

Lunghezza 1020 mm

Larghezza max. 470 mm

Altezza da terra 120 mm

Peso 4,4 kg



FABG-TOOL

C 3270 1000 € 96,80 € 59,60

Raccoglitori multiuso

Interamente in polietilene

Adatte per la raccolta di olio esausto, liquidi in genere e per lavaggio di piccole parti

Con 3 impugnature e beccuccio per il versamento sicuro del contenuto

Ideale per evitare traboccamenti durante il trasporto



Capacità 6 l C 3001 8006 € 21,90 € 13,60

Capacità 16 l C 3001 8016 € 63,90 € 25,30

Tappetini di protezione

In materiale spugnoso, non assorbente e resistente ad olii, benzina e liquidi utilizzati in officina

Adatto durante i controlli e interventi sotto la scocca degli autoveicoli

Superficie lavabile

Con impugnatura

FABG-TOOL



mm 450x235x30h M 2009 0000 € 29,00 € 16,20

Leve per pneumatici

In acciaio al cromo-vanadio - Esecuzione nichelata

Adatte per autovetture e motociclette

FABG-TOOL



Lunghezza totale 300 mm C 3007 0300 € 19,80 € 11,90

Lunghezza totale 400 mm C 3007 0400 € 26,40 € 15,90

Lunghezza totale 500 mm C 3007 0500 € 33,30 € 19,90

Lunghezza totale 600 mm C 3007 0600 € 34,50 € 20,80

Strumento per controllo pressione dei pneumatici

Con protezione in gomma antiurto

Impugnatura con levetta e pulsante per lo scarico,

per impiego con una sola mano

Attacco filettato 1/4" Gas

Manometro Ø 63 mm, con scala 0÷12 bar

Tubo flessibile lunghezza 400 mm, completo di

testina per gonfiaggio

Pressione max. 12 bar (174 PSI)



E 1139 9400 € 28,20 € 17,50

Tester per stazioni di ricarica di veicoli elettrici

Adatto per eseguire test di sicurezza, verificare la funzionalità e ricerca guasti sulle stazioni di ricarica con modalità 3 per carica AC, simulando la presenza di un veicolo elettrico

Funzioni: **pre-test PE** per testare il conduttore PE per verificare l'eventuale presenza di una pericolosa tensione verso massa, **stato PP** per simulare varie capacità di corrente dei cavi di ricarica, **stato CP** per simulare vari stati di carica, simulazione di **errore CP "E"**, simulazione di **errore PE** (guasto messa a terra)

Con connettori EV per tipo 2 e tipo 1

Terminali di misurazione L1, L2, L3, N e PE per collegare un dispositivo di prova (p.es. un tester di installazione) per eseguire test di sicurezza e funzionali

Terminali di uscita del segnale CP per controllare la comunicazione tra adattatore (veicolo elettrico simulato) e stazione di ricarica

Indicazione di fase separata tramite 3 spie a LED per un facile controllo della presenza della tensione

Con presa di corrente per collegare un carico esterno e verificare se il contatore di energia elettrica funziona correttamente



Fornito con adattatore di prova, cavo di prova per stazione di ricarica EV tipo 2 con presa o cavo fisso con connettore del veicolo e custodia da trasporto
Dimensioni 110x220x45 mm
Peso 1 kg

H 5428 1000 € 995,00 € 614,00

Forbici per elettricisti

Mod. GT3 - Manici in materiale plastico bicomponente

Struttura integrale in acciaio inossidabile

Impugnatura ergonomica maggiorata adatta per applicare forze di taglio elevate e per impiego con guanti da lavoro - Una lama con **microdentatura**

Tacca spelacavi maggiorata su entrambe le lame adatta per il taglio di cavi di grosso spessore (max. 70 mm²)

Con inserto per crimpare terminali max. 6 mm² e tacche spelacavi per conduttori 1,5 e 2,5 mm²

Fornita con **custodia di protezione in materiale plastico con clip per cintura**

4in1

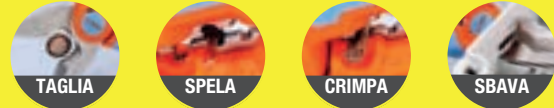

Lame INOX



Lunghezza totale 160 mm

B 2183 9000 € 47,90 € 22,90

Mod. GT - Manici in materiale plastico bicomponente

Impugnatura ergonomica maggiorata adatta per applicare forze di taglio elevate e per impiego con guanti da lavoro

Una **lama con microdentatura**

Tacca spelacavi maggiorata su entrambe le lame adatta per il taglio di cavi di grosso spessore (max. 70 mm²)

Con inserto per crimpare terminali max. 6 mm²

Fornita con **custodia di protezione in materiale plastico con clip per cintura**

Lame INOX



Lunghezza totale 160 mm

B 2183 7000 € 44,90 € 19,80

Manici in materiale plastico bicomponente - Design ergonomico

La particolare forma dei manici consente di applicare forze di taglio più elevate

Tacca spelacavi maggiorata su entrambe le lame adatta per il taglio di cavi di grosso spessore (max. 70 mm²)

Con una lama con **microdentatura**

LAME INOX

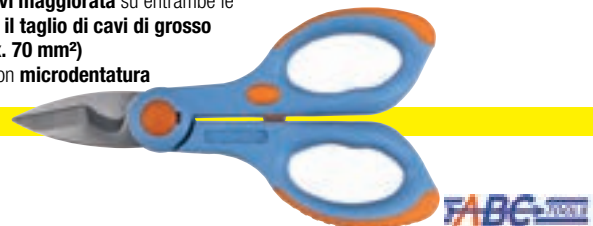

Lunghezza totale 155 mm

B 2183 5000 € 36,50 € 16,50

Manici in materiale plastico bicomponente con asole maggiorate - Design ergonomico

Lame diritte maggiorate, con vite e dado esagonale regolabile

Con **tacca spelacavi** e una lama con **microdentatura**

LAME INOX

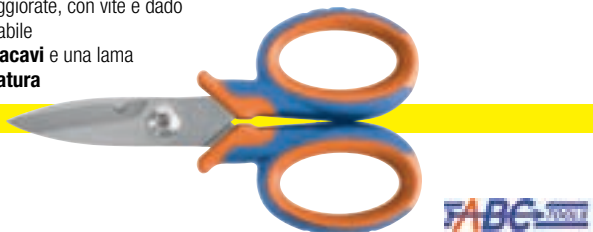

Lunghezza totale 150 mm

B 2182 2000 € 29,90 € 13,80

Forbici per elettricisti

Design ergonomico con taglienti piegati di 45° e impugnatura robusta, antiscivolo per una presa comoda e sicura, che consente di tagliare con minor sforzo e applicare forze di taglio elevate

Lame in acciaio inossidabile, ad elevata capacità di taglio

Una lama con **microdentatura**

Taglienti lunghezza 35 mm, durezza HRC 53±2

Impugnatura ergonomica con manici in materiale plastico bicomponente

Dotata di:

- **tacca spelacavi maggiorata** su entrambe le lame per il taglio di cavi di grosso spessore (max. 100 mm²)

- **tronchese** per cavi in alluminio e rame Ø max. 2,5 mm

- **2 inserti per crimpare** terminali da 2,5 mm² e 6 mm²

- **tacche spelacavi** per conduttori da 0,3 a 6,0 mm² (AWG 22-10)

Con apertura a molla e occhiello per applicare cordino anticaduta

Fornita con **custodia di protezione in materiale plastico con clip per cintura**

TAGLIA

SPELA

CRIMPA



Tacca spelacavi max. 100 mm²

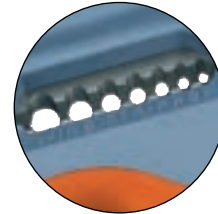

Tacche per conduttori da 0,3 a 6,0 mm²

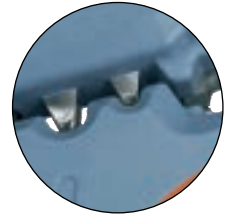

Inserti per crimpare 2,5 e 6,0 mm²

Lame INOX



Lunghezza totale 204 mm

B 2183 9500 € 67,50 € 29,90

Lame in acciaio inossidabile, ad elevata capacità di taglio

Una lama con **microdentatura** e **tacca spelacavi**

Manici ergonomici in materiale plastico bicomponente

Con inserto per attenuare il colpo del taglio

LAME INOX

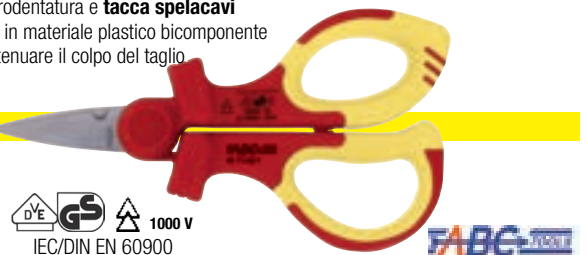

DYE GS 1000 V
IEC/DIN EN 60900

Lunghezza totale 160 mm

M 7148 1000 € 34,00 € 21,20

Lame in acciaio speciale forgiato, diritte extra robuste maggiorate adatte per il taglio di canaline, lamierini, tubi leggeri

Manici in resina a **forte spessore**

Lame brunite e tacca spelacavi

Con vite e dado esagonale regolabile



Lunghezza totale 145 mm

B 2175 0000 € 25,90 € 15,20

Utensili spelacavi

Corpo in resina sintetica con 3 lame incorporate con profondità di taglio regolabile individualmente tramite chiave esagonale
Per la spelatura di rivestimenti esterni, schermature e dielettrici in un'unica operazione

Per cavi coassiali RG 58, 59, 62 e RG 3C, 4C

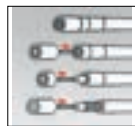

Lunghezza totale 105 mm **B 2185 7900** € 19,30 **€ 11,50**

Per cavi a sezione tonda a partire dal Ø 25 mm

Corpo in resina sintetica rinforzato con fibra di vetro
Ruota di scorrimento in acciaio con zigrinatura antiscivolo
Per la rimozione di tutti gli strati di isolamento, adatto **per tagli longitudinali e circolari**
Profondità di taglio regolabile tramite vite fino a 5 mm
Lama reversibile (utilizzabile da entrambi i lati)
Fornito con custodia



Lunghezza totale 150 mm **B 2186 3600** € 199,00 **€ 89,90**

Per cavi elettrici a sezione tonda Ø 6÷25 mm

Corpo in resina sintetica antiurto, lama orientabile, mediante pulsante a molla, per effettuare tagli longitudinali e circolari su cavi in PVC, gomma, silicone e PTFE
Con arco di tenuta regolabile e indicazione diametro cavi tramite nottolino in fondo all'impugnatura
Profondità di taglio regolabile a vite per effettuare spelature precise secondo i vari spessori di rivestimento
Taglio elicoidale per lunghe spelature
Completo di lama a gancio retrattile, alloggiata nell'impugnatura



Lunghezza totale 150 mm **B 2186 3100** € 46,90 **€ 28,10**

A molla retrattile

Corpo in resina sintetica rinforzato con fibra di vetro, con inserti antiscivolo in morbida gomma
Lama in acciaio speciale temperato girevole sul proprio asse, **per effettuare tagli circolari e longitudinali**, regolabile tramite vite per effettuare spelature precise secondo i vari spessori di rivestimento
Completi di due lame B 2186/6

Per spelare cavi elettrici Ø 4÷50 mm



gr. 8÷28 mm



gr. 35÷50 mm

Per cavi Ø 4÷16 mm	B 2186 4116	€ 15,60	€ 9,80
Per cavi Ø 8÷28 mm	B 2186 4128	€ 16,70	€ 10,30
Per cavi Ø 28÷35 mm	B 2186 4135	€ 25,40	€ 15,70
Per cavi Ø 35÷50 mm	B 2186 4150	€ 26,80	€ 16,70

Utensili spelacavi

Con lama ad uncino

Guidafilo in plastica brevettato

Con lama supplementare con cappuccio di protezione

Per spelare cavi elettrici Ø 4÷28 mm



FABG-TOOL

Lunghezza totale 170 mm **B 2186 5000** € 18,90 **€ 12,70**

Con molla e lama supplementare retrattili per spelare cavi Ø 4÷28 mm

Corpo in resina sintetica, rinforzato con fibra di vetro, lame in acciaio speciale temperato

Completo di due lame:

- una **lama girevole sul proprio asse per effettuare tagli circolari e longitudinali**, regolabile tramite rotella per effettuare spelature precise secondo i vari spessori di rivestimento,
- una **supplementare ad uncino** per tagliare e spelare cavi e che per una maggiore sicurezza dell'operatore può essere retratta all'interno dell'utensile



FABG-TOOL

Lunghezza totale 140 mm **B 2186 6100** € 20,20 **€ 12,70**

Modello universale «ErgoStrip»

Corpo in resina sintetica bicomponente con inserto antiscivolo, rinforzata con fibra di vetro
Impugnatura ergonomica a pistola con estremità conica per facilitare le operazioni di taglio e spelatura in spazi ristretti - Apertura a semiguscio per un migliore inserimento dei conduttori
Dispositivo spelacavi per cavi 0,2 - 0,3 - 0,8 - 1,5 - 2,5 - 4 mm²
Lunghezza totale **135 mm**



Per cavi NYM
(3x1,5 mm² - 5x2,5 mm²)



Per cavi trasmissione dati
(CAT 5 e 7 UTP e STP)



Per cavi coassiali
Ø 4,8÷7,5 mm

**Per cavi elettrici
Ø 8÷13 mm**



KNIPEX

Per uso destrorso **B 2185 9000** € 74,80 **€ 49,90**

Per uso mancino **B 2185 9001** € 74,80 **€ 49,90**

Cesoia per canaline

In acciaio al cromo-vanadio bonificato, temperato ad olio - Testa brunita

Lama in acciaio speciale, temperato ad olio

Con piastra di guida scanalata per tagli a 45°, sporgente da entrambi i lati, e rotella per scorrimento della base, per appoggiare con sicurezza la canalina

Lunghezza lama 110 mm



Per tagliare canaline elettriche e materiali sintetici fino a spessore max. 4 mm

Con fermo di chiusura e molla



KNIPEX

Lunghezza totale 275 mm **B 2156 3000** € 223,10 **€ 158,00**

Pinze spelacavi a regolazione automatica

Adatta per **spelature laterali di precisione**

Per cavi con sezione 0,5 - 0,75 - 1,0 - 1,5 - 2,5 - 4,0 - 6,0 mm² (AWG 20-10)

Corpo robusto in lega leggera con manici rivestiti - Con molla 

Con 2 lame intercambiabili in acciaio speciale temperato, rettificato di precisione per spelature precise anche di cavi con anima sottile, senza nessun danneggiamento del conduttore



Lunghezza totale 180 mm

B 2186 6800 € 62,60 € **37,50**

Per conduttori con sezione da 0,2÷6,0 mm²

(AWG 24-10)

Dispositivo di spelatura dei cavi con arresto, regolabile da 8÷12 mm

Lama temperata per il taglio di conduttori Ø max. 2 mm

Con fermo di chiusura

Peso 130 g



Lunghezza totale 180 mm

B 2187 2000 € 44,10 € **25,30**

Corpo in resina sintetica rinforzato con fibra di vetro, coltelli in acciaio speciale temperato

Per conduttori con sezione da 0,2÷6,0 mm²

(AWG 24-10)

Dispositivo di spelatura dei cavi con arresto, regolabile da 2÷20 mm

Pressione delle lame regolabile tramite rotella posta sulla testa

Con tronchese per il taglio di conduttori fino a 6,0 mm²

Peso 200 g



Lunghezza totale 170 mm

B 2187 6000 € 31,30 € **16,00**

Spelacavi semiautomatico per cavi con sezione da 0,12÷0,8 mm² (AWG 36-20)

Lame e pressione vengono adattate automaticamente alla rispettiva sezione trasversale del filo che ne garantisce una spelatura priva di danni

Dispositivo di spelatura dei cavi con arresto regolabile da 5÷45 mm

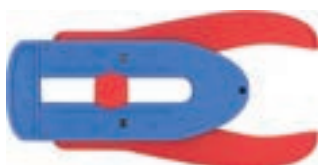

Lunghezza totale 112 mm

B 2188 2000 € 51,50 € **31,50**

Pinze spelacavi a regolazione automatica

PRECISTRIP16

Per conduttori da 0,08÷16 mm² (AWG 28-5)

Dotata di rotella a regolazione fine, che consente di adattare il taglio a materiali isolanti particolarmente duri o morbidi, ideale quando si verificano condizioni con grandi differenze di temperatura

Tronchese per il taglio di conduttori **a più fili fino a 16 mm²**

Con anello di fissaggio adatto per inserimento di cordino elastico anticaduta

Peso 180 g



Lunghezza totale 195 mm

B 2188 5500 € 179,00 € **126,00**

Mod. NEXSTRIP: la crimpatrice 3in1 che taglia-spela-crimpa

Per conduttori da 0,03÷10 mm² (AWG 32-8)

Ganasce di bloccaggio zigrinata in metallo

Manici con inserto in morbida gomma antiscivolo

Tronchese per il taglio di conduttori a più fili fino a 10 mm² (AWG 8)

Spelatura con regolazione fine per un adattamento ottimale a materiali speciali o particolari condizioni di temperatura

Adatta per ottenere crimpaggi di elevata qualità a sezione quadra tramite il dispositivo di bloccaggio che assicura una corretta pressione per terminali a bussola con sezione da 0,25÷4 mm² e terminali a bussola Twin 2x2,5 mm²

Con anello di fissaggio adatto per inserimento di cordino elastico anticaduta e area per personalizzare l'utensile

Peso 170 g



Lunghezza totale 190 mm

B 2188 5800 € 235,00 € **170,00**

Kit pinza spelacavi + cercafase

Pinza spelacavi orig. Weidmuller - Mod. Stripax

- Per **conduttori con sezione da 0,08÷10 mm²** (AWG 28-7)

- Dispositivo di spelatura dei cavi con arresto regolabile da 0 a 25 mm

- Regolazione automatica della profondità di taglio

- Lunghezza totale 190 mm - Peso 175 g

Cercafase per tensione da 105V a 250V

- Dimensioni lama  3x0,5x70 mm



B 2188 6900 € 245,00 € **110,00**

Crimpatrici automatiche per capicorda

Testa e parti soggette al serraggio, in lamiera stampata al cromo-molibdeno, interamente temperate

Manici rivestiti in resina sintetica bicomponente

Apertura automatica dopo il serraggio - Con movimento a cremagliera

A doppia aggraffatura - Con vite di regolazione della molla

Lunghezza totale 230 mm



1,5÷10 mm ² (AWG 16-8)	B 2193 4010	€ 90,20	€ 55,00
2,5÷16 mm ² (AWG 14-5)	B 2193 4016	€ 90,20	€ 55,00

Per capicorda preisolati

Con 4 tacche per il crimpaggio



0,14÷6 mm ² (AWG 26-10)	B 2193 4406	€ 104,10	€ 59,00
------------------------------------	-------------	----------	---------

Per capicorda a spina non isolati, larghezza 6,3 mm



0,25÷6 mm ² (AWG 22-10)	B 2193 4506	€ 115,40	€ 64,50
------------------------------------	-------------	----------	---------

Per connettori RG 55/58/59/62/141, fibra ottica, Belden 8279

Con 3 tacche per il crimpaggio



B 2193 4602	€ 97,90	€ 55,00
-------------	---------	---------

Crimpatrici per terminali a bussola

Testa e parti soggette al serraggio in lamiera stampata al cromo-molibdeno, interamente temperate

Manici rivestiti in resina sintetica bicomponente - Vite per la regolazione della molla

Per serraggio di terminali a norma DIN 46228 (parte 1+4)

Apertura automatica dopo il serraggio - Con movimento a cremagliera



0,5÷6 mm ² (AWG 20-10)	B 2193 5106	€ 90,70	€ 57,50
6,0÷16 mm ² (AWG 10-5)	B 2193 5116	€ 90,70	€ 57,50
10,0÷35 mm ² (AWG 8-2)	B 2193 5135	€ 114,50	€ 57,50
25,0÷50 mm ² (AWG 3-0)	B 2193 5150	€ 121,60	€ 57,50

Con regolazione automatica alle diverse sezioni dei conduttori

Per crimpaggio laterale a sezione quadra

Ideale per ottenere superfici di contatto ottimali indipendentemente dal posizionamento della connessione



0,08÷10 mm ² (AWG 28-7)	B 2193 5410	€ 150,40	€ 105,00
0,5÷16 mm ² (AWG 20-5)	B 2193 5416	€ 157,60	€ 115,00

Assortimento di crimpatrice con matrici

Composto da crimpatrice e matrici intercambiabili:

1 crimpatrice capicorda pre-isolati, per terminali 0,5-6mm² (AWG 20-10)

Con 3 tacche per il crimpaggio - Lunghezza totale 230 mm

1 matrice per terminali a spina aperti 0,5-6,0mm²

1 matrice per terminali a bussola 0,5-4mm²

1 matrice per terminali a bussola 6-16mm²

1 matrice per terminali non isolati 1,5-10mm²



B 2189 9000	€ 325,00	€ 129,00
-------------	----------	----------

Gel lubrificante per cavi

LUBRICABLE

Ad alto rendimento, riduce l'attrito e facilita lo sfilaggio dei vecchi cavi
Ottimo lubrificante, consente una più fluida penetrazione ed un più facile scorrimento dei cavi nelle tubazioni, canaline e guaine di contenimento in percorsi con molte curve e dislivelli
Antinvecchiante, non ingiallisce



Contenuto 250 ml	K 3844 2250	€ 7,55	€ 4,30
Contenuto 1000 ml	K 3844 2000	€ 8,90	€ 5,10

Coltello squainacavi

Corpo in resina sintetica bicomponente rinforzata con fibra di vetro
Con pattino di guida all'estremità della lama per non danneggiare l'isolamento del conduttore
Funzione a cricchetto per facilitare il taglio di cavi con guaine fino a 7 mm di spessore
Lama versatile con 4 tipologie di taglio: circonferenziale, longitudinale con cricchetto a spinta e a tirare
Il blocco di sicurezza rende stabile e sicura la lama durante le operazioni di taglio
Con anello di fissaggio per l'aggancio di un dispositivo anticaduta

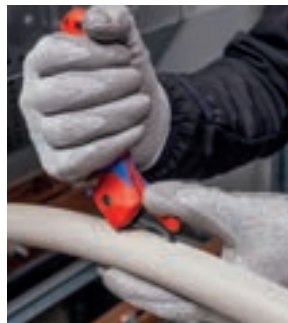

Lunghezza totale 146 mm	B 2174 5000	€ 108,80	€ 75,00
-------------------------	--------------------	---------------------	----------------

Lama di ricambio per coltello B 2174 5000



	B 2174 5500	€ 59,40	€ 40,00
--	--------------------	--------------------	----------------

Cesoie a cremagliera per cavi elettrici

Con avanzamento a cremagliera sbloccabile in qualsiasi posizione di taglio
Lama regolabile in due posizioni per adattarla alle diverse forze di taglio
Impiego anche in condizioni di spazi ristretti
Adatte anche per spelare cavi - **NON adatte** per funi di acciaio

Con manici rivestiti in materiale plastico in forte spessore
Taglienti bonificati



Cavi elettrici

Per cavi 300 mm ²	Apert. max. Ø 32 mm	B 2148 0240	€ 308,00	€ 149,00
Per cavi 400 mm ²	Apert. max. Ø 52 mm	B 2148 0280	€ 439,00	€ 210,00

Pinze per connettori modulari - Tipo «Western»

Per troncare e spelare cavi piatti non schermati per telefono e serrare connettori modulari tipo «Western» - FCC 68

Per connettori RJ11/12 a 6 poli (9,65 mm) e RJ45 a 8 poli (11,68 mm)
Con funzione supplementare di spelatura per cavi a sezione tonda
Forza di serraggio maggiorata tramite trasmissione a leva



Lunghezza totale 190 mm	B 2193 4930	€ 49,90	€ 29,90
-------------------------	--------------------	--------------------	----------------

Per connettori:

- **RJ10 a 4 poli (7,65 mm)** - **RJ11/12 a 6 poli (9,65 mm)** - **RJ45 a 8 poli (11,68 mm)**
Crimpaggio parallelo di precisione
Dispositivo di arresto forzato (sbloccabile) per qualità di crimpaggio costante
Forza di serraggio maggiorata tramite trasmissione a leva



Lunghezza totale 200 mm	B 2193 4940	€ 196,30	€ 95,00
-------------------------	--------------------	---------------------	----------------

Per connettori RJ45 a 8 poli (11,68 mm) schermati e non schermati

Adatta anche per troncare e spelare cavi a sezione tonda
Crimpaggio parallelo di precisione
Dispositivo di arresto forzato (sbloccabile) per qualità di crimpaggio costante
Manici antiscivolo in materiale bicomponente



Lunghezza totale 190 mm	B 2193 4900	€ 86,70	€ 61,20
-------------------------	--------------------	--------------------	----------------

Tipo corto, in acciaio speciale bonificato a forte spessore, forgiato e temperato
Manici in materiale bicomponente a forte spessore

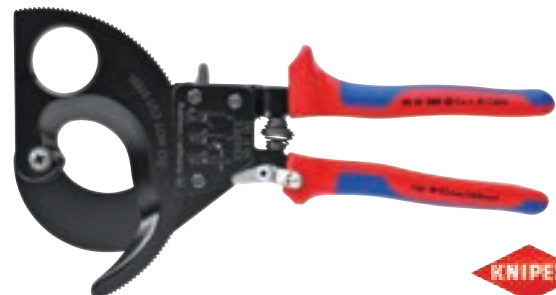

Cavi elettrici

Per cavi 240 mm ²	Apert. max. Ø 32 mm	B 2150 0250	€ 408,00	€ 288,00
Per cavi 380 mm ²	Apert. max. Ø 52 mm	B 2150 0280	€ 547,00	€ 386,00

Crimpatrici per terminali a bussola

Per serraggio di terminali a norma DIN 46228 (parte 1+4)

Con regolazione automatica alle diverse sezioni dei conduttori, per garantire un serraggio rapido, comodo e sicuro - Modello brevettato

Parti soggette al serraggio in acciaio speciale, temperato ad olio, testa brunita
Manici ergonomici in materiale bicomponente a forte spessore per massima comodità d'impiego

Pressione di crimpaggio calibrata in fabbrica - Forza di serraggio maggiorata dalla trasmissione a leva

Esecuzione per crimpaggio laterale a sezione esagonale, ideale per zone di difficile accesso

Per terminali 0,08÷10 mm² (AWG 28-7)



Lunghezza totale 180 mm **B 2193 6100** € 312,50 **€ 209,00**

Crimpatrici per terminali a bussola

Per serraggio di terminali a norma DIN 46228 (parte 1+4)

Con regolazione automatica alle diverse sezioni dei conduttori, per garantire un serraggio rapido, comodo e sicuro - Modello brevettato

Parti soggette al serraggio in acciaio speciale, temperato ad olio, testa brunita
Manici ergonomici in materiale bicomponente a forte spessore per massima comodità d'impiego

Pressione di crimpaggio calibrata in fabbrica - Forza di serraggio maggiorata dalla trasmissione a leva

Esecuzione per crimpaggio frontale a sezione quadra

Ideale per ottenere superfici di contatto ottimali indipendentemente dal posizionamento della connessione

Con inserimento frontale particolarmente adatto per luoghi di difficile accesso (p.es. quadri elettrici)



Lunghezza totale 190 mm **B 2193 6316** € 320,60 **€ 215,00**

Esecuzione per crimpaggio laterale a sezione quadra, ideale per ottenere superfici di contatto ottimali indipendentemente dal posizionamento della connessione

Per terminali 0,08÷10 + 16 mm² (AWG 28-6 + 5)



Lunghezza totale 180 mm **B 2193 6200** € 298,00 **€ 199,00**

Con testa per il crimpaggio girevole a 360°, con 8 posizioni di scatto - TWISTOR16

Per serrare **terminali a bussola da 0,14÷16 mm²** (AWG 26-5)

Adatta anche per crimpare terminali a bussola doppi fino a 2x6 mm²

Regolazione automatica alle diverse sezioni dei conduttori

Per crimpaggi di alta qualità e ripetitivi

Apertura automatica dopo il serraggio

Testa affusolata per crimpaggi in posti di difficile accesso



Lunghezza totale 200 mm **B 2193 6330** € 331,00 **€ 209,00**

Serracapicorda per elevate prestazioni

A leva semplice per cavi con **sezione fino a 120 mm²**

In ghisa, con manici rivestiti in PVC

Ganascia regolabile a vite con tacca di riferimento per i vari diametri e riscontro sul corpo

Sezioni 10 - 16 - 25 - 35 - 50 - 70 - 95 - 120 mm²



Lunghezza 558 mm Peso 2,9 kg **B 2193 7000** € 362,00 **€ 170,00**

Serracapicorda idraulici

Costruzione extra robusta in acciaio brunito per resistere alle corrosioni

Manici rivestiti **con impugnature in gomma antiscivolo**

Testa girevole di 180° per poter eseguire il crimpaggio nella posizione ideale

Apertura a scatto per l'inserimento agevolato delle matrici

Matrici scorrevoli su guide

Dimensioni ridotte per operare con facilità anche in poco spazio

In cassetta di resina sintetica **completa di coppie di matrici come indicato in tabella**

Dimensioni cassetta LxPxh 460x270x80 mm

Forza max. 60 kN



matrici 10/16 - 25/35 - 50/70 - 95/120 - 150 - 185/6 mm² **B 2193 9370** € 1.790,00 **€ 890,00**

matrici 10/16 - 25/35 - 50/70 - 95/120 - 150 - 185 - 240 - 300 mm² **B 2193 9400** € 2.085,00 **€ 930,00**

Giraviti isolati VDE - Serie 400 **RGonic**

Lama in acciaio al cromo-molibdeno-vanadio interamente rivestita con isolamento congiunto all'impugnatura - Punta brunita - DIN 7437
Impugnatura bicomponente con celle in resina sintetica altamente flessibile poste sotto il rivestimento dell'impugnatura e **morbido elastomero** che la riveste completamente e ha un'ottima resistenza a graffi ed acidi oltre ad essere gradevole al tatto
Con foro trasversale



1000 V IEC/DIN EN 60900

2,5x0,4 mm	M 7099 0075	€ 11,90	€ 7,20
3,0x0,5 mm	M 7099 0100	€ 11,90	€ 7,20
3,5x0,6 mm	M 7099 0101	€ 13,30	€ 8,00
4,0x0,8 mm	M 7099 0102	€ 14,20	€ 8,50
4,5x1,0 mm	M 7099 0124	€ 19,00	€ 11,40
5,5x1,0 mm	M 7099 0125	€ 18,80	€ 10,10
6,5x1,2 mm	M 7099 0150	€ 18,60	€ 11,30

Esecuzione **E/slim** con impugnatura con diametro ridotto del 30% e isolamento della lama fino al 50% più sottile, ideale per raggiungere viti poste in profondità



1000 V IEC/DIN EN 60900

3,0x0,5 mm	M 7099 1100	€ 16,90	€ 10,20
3,5x0,5 mm	M 7099 1101	€ 17,40	€ 10,50
4,0x0,8 mm	M 7099 1102	€ 19,30	€ 11,60
4,5x1,0 mm	M 7099 1124	€ 25,60	€ 15,40
5,5x1,0 mm	M 7099 1125	€ 21,80	€ 13,10
6,5x1,2 mm	M 7099 1126	€ 23,80	€ 14,30



1000 V IEC/DIN EN 60900

PH 0	M 7101 3000	€ 11,80	€ 7,10
PH 1	M 7101 3001	€ 15,20	€ 9,20
PH 2	M 7101 3002	€ 19,60	€ 11,80

Esecuzione **E/slim** con impugnatura con diametro ridotto del 30% e isolamento della lama fino al 50% più sottile, ideale per raggiungere viti poste in profondità



1000 V IEC/DIN EN 60900

PH 1	M 7101 4001	€ 18,20	€ 10,90
PH 2	M 7101 4002	€ 22,40	€ 13,50

Serie di giraviti per elettricisti

Serie 900

Con 6 giraviti e cercafase

4 giraviti mm 3,0x100 - 4,0x100 - 5,5x125 - 6,5x150 mm

2 giraviti Punta DIN 1 - 2

1 cercafase con lama lunghezza 100 mm

In scatola di cartone con visualizzazione del contenuto

1000 V IEC/DIN EN 60900



felo

M 7101 7600 ~~€ 65,00~~ **€ 40,20**



Con 6 giraviti

4 giraviti mm 3,0x100 - 4,0x100 - 5,5x125 - 6,5x150 mm

2 giraviti Punta DIN 1 - 2

In scatola di cartone con visualizzazione del contenuto

1000 V IEC/DIN EN 60900



felo

M 7101 7700 ~~€ 78,00~~ **€ 45,00**



Con 5 giraviti - **E/slim**

Impugnatura con diametro ridotto del 30% e isolamento della lama fino al 50% più sottile, ideale per raggiungere viti poste in profondità

3 giraviti mm 3,0x100 - 4,0x100 - 5,5x125

2 giraviti Punta DIN 1 - 2

In scatola di cartone con visualizzazione del contenuto

1000 V IEC/DIN EN 60900



felo

M 7101 8500 ~~€ 97,00~~ **€ 59,90**



Serie di giraviti per elettricisti

Con 8 giraviti

5 giraviti mm 2,5x75 - 3,0x100 - 4,0x100 - 5,5x125 - 6,5x150 mm

3 giraviti Punta DIN PH 0 - PH 1 - PH 2

In scatola di cartone con visualizzazione del contenuto



ABC TOOLS

M 7101 8100 € 73,10 € 43,80

Con 5 giraviti

3 giraviti mm 2,5x75 - 4,0x100 - 5,5x125 mm

2 giraviti Punta DIN PH 1 - PH 2

In scatola di cartone con visualizzazione del contenuto



ABC TOOLS

M 7101 7200 € 50,00 € 30,00

Con 6 giraviti

Esecuzione con isolamento della lama fino al 50% più sottile, ideale per raggiungere viti poste in profondità

4 giraviti mm 3,5x100 - 4,0x100 - 5,5x125 - 6,5x150 mm

2 giraviti Punta DIN PH 1 - PH 2

In scatola di cartone con visualizzazione del contenuto



ABC TOOLS

M 7101 7260 € 71,00 € 34,90

Isolamento della lama fino al 50% più sottile, ideale per raggiungere viti poste in profondità

Serie di giraviti per elettricisti



Con 7 giraviti e cercafase e forbici

5 giraviti mm 2,5x75 - 3,0x100 - 3,5x100 - 4,0x100 - 5,5x125 mm

2 giraviti Punta DIN PH 1 - PH 2

1 cercafase con lama lunghezza 70 mm

1 paio di forbici M 7148/1 con lame in acciaio inossidabile

In pratica valigetta di plastica trasparente infrangibile

ABC TOOLS

M 7101 9400 € 151,00 € 84,90

Serie di giraviti per viti con impronta combinata

Giraviti per viti con impronta combinata poste su pannelli elettrici, connettori, relais, ecc. Consentono di effettuare avvitature applicando una forza di serraggio maggiore, senza rovinare la testa della vite e con meno scivolamenti

Lama interamente rivestita con isolamento congiunto all'impugnatura - Punta brunita
Impugnatura anatomica bicomponente, con foro trasversale



felo

PZ + intaglio Z1 - Z2

M 7102 6500 € 41,30 € 25,50

Giraviti a lame intercambiabili

Sistema composto da lame intercambiabili da utilizzare con impugnatura di manovra oppure cappuccio

Tutti gli elementi sono con rivestimento protettivo ad alto isolamento

Impugnatura ergonomica bicomponente per una presa confortevole e sicura, adatta per applicare elevati momenti di forza



Serie composta da:

- 1 impugnatura di manovra M 7103/2
- 1 cappuccio in resina per utilizzare le lame per lavori di precisione
- 12 lame intercambiabili **felo** M 7103/1:

gr. 2 2,5x0,4 mm	gr. 6 4,0x0,8 mm	gr. 14 PH1	gr. 27 T10
gr. 3 3,0x0,5 mm	gr. 8 5,5x1,0 mm	gr. 16 PH2	gr. 28 T15
gr. 5 3,5x0,6 mm	gr. 11 6,5x1,2 mm	gr. 21 PZ2	gr. 29 T20

In cassetta di resina sintetica con angolari in gomma antiurto e antiscivolo
Dimensioni LxPxh 230x130x55 mm - Peso 0,9 kg

Serie composta da:

- 1 impugnatura di manovra M 7103/22
- 1 cappuccio in resina per utilizzare le lame per lavori di precisione
- 10 lame intercambiabili M 7103/11:

gr. 2 2,5x0,4 mm	gr. 8 5,5x1,0 mm	gr. 21 PZ2	gr. 29 T20
gr. 3 3,0x0,5 mm	gr. 14 PH1	gr. 27 T10	
gr. 6 4,0x0,8 mm	gr. 16 PH2	gr. 28 T15	

In cassetta di resina sintetica con angolari in gomma antiurto e antiscivolo
Dimensioni LxPxh 230x130x56 mm - Peso 0,7 kg



IEC/DIN EN 60900

felo

M 7103 1300 € 139,00 € 80,70



IEC/DIN EN 60900

felo

M 7103 2300 € 149,00 € 76,80

Serie composta da:

- 1 impugnatura di manovra M 7103/2
- 1 cappuccio in resina per impiego delle lame per lavori di precisione
- 14 lame intercambiabili M 7103/1:

gr. 2 2,5x0,4 mm	gr. 8 5,5x1,0 mm	gr. 21 PZ2	gr. 42 H2
gr. 3 3,0x0,5 mm	gr. 11 6,5x1,2 mm	gr. 27 T10	gr. 46 Z2
gr. 5 3,5x0,6 mm	gr. 14 PH1	gr. 28 T15	
gr. 6 4,0x0,8 mm	gr. 16 PH2	gr. 29 T20	

1 giravite cercafase A 1502/5 per tensione da 150÷250V

1 pinza universale VDE **ABC TOOLS** da 180 mm

1 tronchese laterale VDE **ABC TOOLS** da 160 mm

In astuccio di nylon

Dimensioni aperto LxP 443x315 mm / chiuso LxPxh 190x315x63 - Peso 1,4 kg

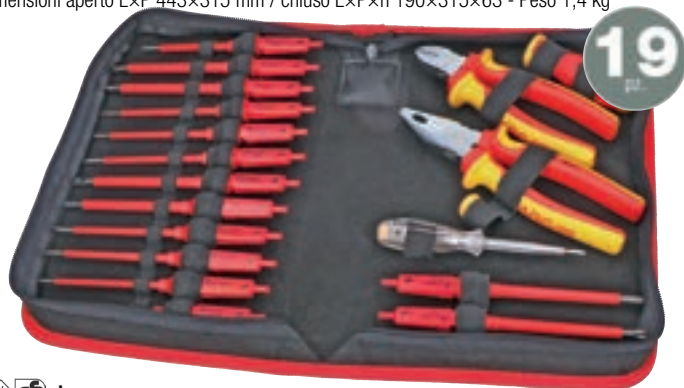

IEC/DIN EN 60900

ABC TOOLS



M 7103 6000 € 219,00 € 125,00



Chiavi universali per armadi elettrici e quadri

Completa di bussola reversibile con  da 10-11 mm e  da 11-12 mm, inserto doppio (bits)  1,0x7 mm -  PH 2 e 1 adattatore da 1/4"



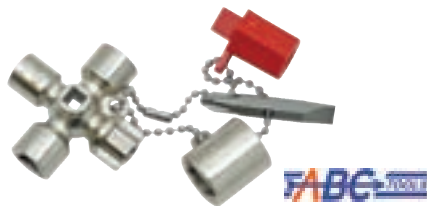

Chiave con le seguenti aperture:

-  da 6 e 7-8 mm
-  da 7 e 8-9 mm
-  da 3-5 mm





Dimensioni 42x42 mm

M 7108 4400 € 31,20 € 19,30

Completa di inserto doppio (bits)  1,0x7 mm -  PH 2, 1 adattatore da 1/4" e 1 attacco conico  da 6÷10 mm con punta  da 3 mm adatta per il montaggio/smontaggio di maniglie per porte e finestre

Con le seguenti bocche:

-  da 5, 6 e 7-8 mm
-  da 7 e 8-9 mm
- con alette  da 3-5 mm

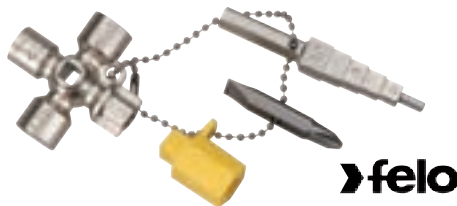



Dimensioni 44x44 mm

M 7108 8000 € 33,90 € 22,90

Completa di inserto doppio (bits)  1,0x7 mm -  PH 2 e 1 adattatore da 1/4"

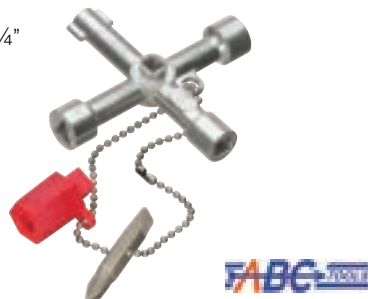

Con le seguenti bocche:

-  da 5 e 7-8 mm
-  da 7-9 mm
- con alette  da 3-5 mm







Dimensioni 72x72 mm

M 7108 4500 € 35,00 € 19,90

Completa di inserto doppio (bits)  1,0x7 mm -  PH 2, 1 adattatore da 1/4"

Con le seguenti bocche:

-  da 5, 7 e 8 mm
-  da 9 e 10 mm
- 1 attacco conico  da 6÷10 mm con punta  da 3 mm adatta per montaggio/smottaggio di maniglie per porte e finestre

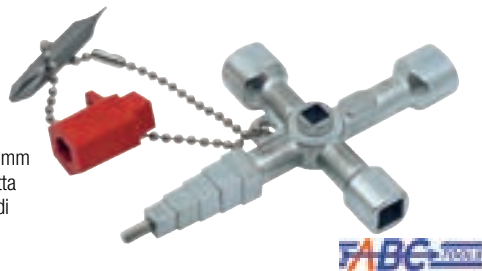





Dimensioni 89x62 mm

M 7108 1100 € 23,00 € 14,20

Corpo in resina sintetica rinforzata, con bussole girevoli in pressofusione di zinco
Esecuzione con 2 bussole girevoli in pressofusione girevoli in pressofusione con 3 teste con doppia funzione e 1 standard

Con le seguenti bocche:

-  da 5 - 6 - 7 - 8 - 9
-  da 6 - 7 - 8 - 9 - 10 mm
- 1 con alette  da 3 - 5 mm
- 1  da 1/4" e 1 attacco  da 1/4"

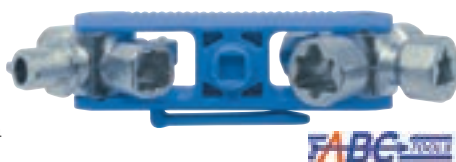

Dimensioni 97x39 mm

M 7108 5300 € 34,70 € 22,90

Chiavi universali per armadi elettrici e quadri



Esecuzione con corpo in resina sintetica rinforzata, bussole girevoli in pressofusione di zinco

Con doppio snodo ideale per impiego a "L" per

applicare grandi forze di serraggio

2 bussole girevoli in pressofusione con 3 teste con doppia funzione e 1 standard

Con le seguenti bocche:

-  da 5, 6, 7-8 mm
-  da 7, 8-9 mm
- con alette  da 3-5 mm



Aperto/chiuso: 127x28 mm / 60x35 mm

M 7108 5400 € 42,00 € 25,90

Esecuzione con 4 bussole girevoli e catenella amovibile completa di moschettone e 1 adattatore per inserti da 1/4"

Con le seguenti bocche:

-  da 5, 6, 7-8, 9-10 mm
-  da 7, 8-9, 10-11 mm
- con alette  da 3-5 mm
- mezzaluna  da 6 mm

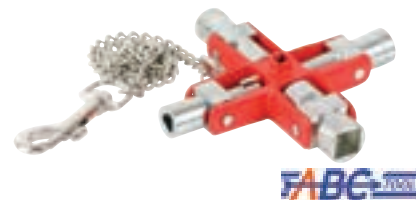

Dimensioni 95x95 mm

M 7108 5500 € 59,90 € 37,00

Con catenella amovibile completa di moschettone, 1 adattatore da 1/4" e 1 attacco conico  da 6÷9 mm

Con le seguenti bocche:



-  da 5, 6, 7-8, 9-10 mm
-  da 7, 8-9, 10-11 mm
- con alette  da 3-5 mm
- mezzaluna  da 6 mm







Dimensioni 157x95 mm

M 7108 5800 € 86,10 € 53,20

Utensile universale composto da 2 chiavi con 10 bocche, adatti per aprire e chiudere tutti i sistemi di approvvigionamento acqua, luce e gas, armadi e quadri elettrici, impianti di climatizzazione e ventilazione, valvole di arresto, ecc.

Le chiavi sono unite con calamita per minimo ingombro
Completa di un inserto doppio (bits)  7x1 mm -  PH2, unito alle due chiavi tramite robusto filo in acciaio inossidabile

Con le seguenti bocche:

-  da 5-6, 7-8, 9-10 e 11 mm
-  da 7, 8-9, 10-11 e 12 mm
- con alette  da 3-5 mm,
- mezzaluna  da 6 mm
- attacco conico da 6÷10 mm

TwinKey





Dimensioni 92x85 mm

M 7108 7000 € 56,50 € 37,00

Supporto con 2 bussole girevoli

Con 2 inserti doppi  1,0x7 mm -  PH 2 e  T20 -  T25, e attacco supplementare per inserti con attacco 1/4"

Con le seguenti bocche:

-  da 5, 6 e 7-8 mm
-  da 9 mm
- con alette  da 3-5 mm



Lunghezza totale 140 mm

M 7108 8500 € 39,90 € 26,40

Chiavi dinamometriche isolate a norma VDE

In acciaio al cromo-vanadio - Secondo norma IEC 60900:2018
Nonio di lettura rivestito in materiale trasparente per la visualizzazione dei valori
Il raggiungimento del valore della coppia impostata è visibile attraverso il nonio
Con blocco contro la regolazione involontaria del momento di coppia impostato
Sfera di tenuta per la tenuta sicura degli utensili di manovra
Corredate di certificato di controllo e taratura



1000 V IEC/DIN EN 60900

3/8"

Serraggio 6÷30 Nm Scala 0,1 Nm **M 7117 2030** € 740,00 € 457,00

Giraviti cercafase a lama fissa

Per tensione da 105÷250V
Impugnatura ergonomica in acetato di cellulosa con clip da taschino
Lama di precisione, in acciaio al cromo-molibdeno-vanadio, cromata
Lunghezza lama 70 mm



Lunghezza totale 140 mm **A 1502 4570** € 5,40 € 3,20

Rilevatori (tester) di tensione

Adatti per rilevare la presenza di tensione senza contatto in quadri elettrici, cavi, prese, circuiti, lampade, ecc. ed eventuali interruzioni di linea nei cavi
Tasto ZOOM per il tracciamento di linee a profondità elevate
Segnalazione della presenza di tensione tramite accensione del LED
Con minitorcia integrata ad alta luminosità attivabile tramite tasto ON/OFF

Per tensione AC da 24V a 1000V - Frequenza 50-60Hz



CAT III
1000 V

2 x AA
1,5V

Lunghezza totale 160 mm **H 5437 2000** € 53,90 € 31,00

Per tensione AC da 12V a 1000V - Frequenza 50-60 Hz

Ideale per armadi e impianti elettrici
Indicazione di tensioni elettriche e stati tramite LED a più colori
Segnalazione acustica con vibrazione del riconoscimento degli stati



CAT IV
1000 V

2 x AA
1,5V

Lunghezza totale 160 mm **H 5437 3000** € 109,60 € 63,60

Scalpellini per elettricisti

In acciaio autotemperante al cromo-vanadio - Esecuzione verniciata
A tagliente diritto

Testa indurita, indeformabile



Lunghezza 200 mm	Taglio 8 mm	C 3610 1001	€ 6,95	€ 4,90
Lunghezza 200 mm	Taglio 10 mm	C 3610 1002	€ 7,70	€ 5,40
Lunghezza 250 mm	Taglio 12 mm	C 3610 1003	€ 9,40	€ 6,70
Lunghezza 250 mm	Taglio 14 mm	C 3610 1004	€ 10,40	€ 7,30
Lunghezza 300 mm	Taglio 14 mm	C 3610 1005	€ 11,50	€ 8,10

Pinze isolate a norma VDE

In acciaio al cromo-vanadio - Con tronchese laterale
Manici bicomponenti a forte spessore con paramani - Testa pulita con finitura a specchio
Con becchi mezzotondi diritti - Zigrinati



1000 V IEC/DIN EN 60900

Lunghezza totale 160 mm **M 7121 5160** € 34,00 € 22,30

Lunghezza totale 200 mm **M 7121 5200** € 39,20 € 25,90

In acciaio al cromo-vanadio - Con tronchese laterale
Manici bicomponenti a forte spessore con paramani - Testa pulita con finitura a specchio
Con becchi mezzotondi piegati - Zigrinati



1000 V IEC/DIN EN 60900

Lunghezza totale 160 mm **M 7121 7160** € 35,70 € 23,40

Pinze universali

In acciaio al cromo-vanadio - Testa cromata
Manici bicomponenti a forte spessore con paramani



1000 V IEC/DIN EN 60900

Lunghezza totale 160 mm **M 7129 8160** € 30,80 € 20,30

Lunghezza totale 180 mm **M 7129 8180** € 34,00 € 23,30

Lunghezza totale 200 mm **M 7129 8200** € 38,00 € 24,80

Tronchesi laterali

In acciaio al cromo-vanadio - Testa cromata
Manici bicomponenti a forte spessore con paramani



1000 V IEC/DIN EN 60900

Lunghezza totale 160 mm **M 7130 8160** € 31,70 € 22,40

Lunghezza totale 180 mm **M 7130 8180** € 35,20 € 24,80

Assortimento di pinza e tronchese

Pronto-uso per l'installatore elettrico

Composto da:

1 pinza universale M 7129/8 lunghezza 180 mm

1 tronchese laterale M 7130/8 lunghezza 160 mm

In blister



IEC/DIN EN 60900



M 7136 5000 € 73,50 € 44,10

Cesoie per cavi

In acciaio speciale bonificato, forgiato e temperato ad olio - Esecuzione brunita

Taglienti temperati e rettificati

Con fermo di contrasto

Per il taglio netto, preciso, con una sola mano e senza deformazioni di cavi in rame e alluminio unipolari o a più fili

Manici in materiale bicomponente a forte spessore con paramani

Non adatta per filo di acciaio e cavi in rame trafilati a freddo

**Per cavi elettrici (alluminio o rame) con sezione fino a 120 mm²
Apertura massima per cavi Ø 23 mm**



M 7150 4000 € 106,50 € 75,30



Assortimenti di utensili per l'installatore elettrico

Composta da:

2 giraviti 4,0x100 - 5,5x125

2 giraviti PH1 - PH2

5 chiavi a forchetta mm 7 - 8 - 10 - 12 - 14

1 pinza universale lunghezza 200 mm

1 tronchese lunghezza 160 mm

1 coltello a lama dritta in acciaio inossidabile, lunghezza 200 mm

8 chiavi a bussola con mm 10 - 12 - 13 - 14 - 17 - 19 - 22 - 24 - Attacco 1/2"

1 leva a cricchetto reversibile attacco 1/2", lunghezza 260 mm

1 prolunga lunghezza 140 mm

In valigetta di resina sintetica con chiusura a scatto

Dimensioni LxPxh 380x320x95 mm

Peso 3,9 kg

E-CAR



IEC/DIN EN 60900

M 7159 5000 € 795,00 € 459,00

Tasche complete di utensili

Tasca portautensili in nylon con passante per allacciare alla cintura **completa di 6 utensili**

- 1 giravite cercafase A 1502/3 da 100 mm
 - 1 paio di forbici con manici in materiale bicomponente
 - 1 flessometro H 5070 da 2 m
 - 2 giraviti VDE SLIM M 7097/1
 - da 3,0x100 - 4,0x100
 - 1 giravite VDE SLIM M 7100 ⊕ PH1
- Peso circa 0,4 kg



Con giraviti **SLIM**



Lxh 120x210 mm

N 6875 2600 €71,00 € 42,60

Tasche complete di utensili

Tasca completa di 6 utensili con cuciture di rinforzo per una maggiore tenuta e passante per aggancio alla cintura

- Per elettricisti**
Composta da:
- 1 giravite cercafase A 1502/3 da 100 mm
 - 1 paio di forbici B 2183/5, con tacca spelacavi maggiorata e manici bicomponenti
 - 1 flessometro H 5070 da 3 m
 - 2 giraviti VDE ● mm 3,0x100 - 4,0x100
 - 1 giravite VDE ⊕ Punta DIN PH1



Lxh 120x210 mm

N 6875 3000 €105,00 € 49,00

Tasca portautensili N 2250/4 con cintura N 2251/1 gr. 1 completa di 11 utensili

In nylon ad alta tenacità con cuciture rinforzate per una maggiore tenuta
Struttura rigida con rivetti di rinforzo e con ampi interni e tasche laterali elastiche

- 1 cercafase A 1502/4 da 65 mm
 - 1 paio di forbici per elettricisti B 2183/7
 - 1 spelacavi B 2186/5 per cavi elettrici Ø 4÷28 mm
 - 3 giraviti ad intaglio VDE M 7097 mm 3x100 - 4x100 - 5,5x125
 - 3 giraviti «PHILLIPS» VDE M 7101/0 PH0 - PH1 - PH2
 - 1 pinza universale VDE M 7129/8 da 180 mm
 - 1 tronchese laterale VDE M 7130/8 da 160 mm
- Peso circa 1,2 kg



Lxh 180x270 mm

N 6884 5000 €218,00 € 130,00

Tasca portautensili N 2250/3 con cintura N 2251/1 gr. 1 completa di 6 utensili

In nylon ad alta tenacità con cuciture rinforzate per una maggiore tenuta
Struttura rigida con rivetti di rinforzo e con ampi interni

- 1 cercafase A 1502/4 da 65 mm
 - 1 paio di forbici per elettricisti B 2183/7
 - 2 giraviti ad intaglio VDE M 7097 mm 3x100 - 5,5x125
 - 1 giravite «PHILLIPS» VDE M 7101/0 PH1
 - 1 pinza universale VDE M 7129/8 da 180 mm
- Peso circa 0,7 kg



Lxh 140x260 mm

N 6882 5000 €145,00 € 102,00

Tasca portautensili N 2250/5 con cintura N 2251/1 gr. 1 completa di 13 utensili

In nylon ad alta tenacità con cuciture rinforzate per una maggiore tenuta

Struttura rigida con ampi interni e anello laterale portamartello

- 1 giravite cercafase A 1502/4 da 65 mm
 - 1 paio di forbici per elettricisti B 2183/7
 - 1 spelacavi B 2186/5 per cavi elettrici Ø 4÷28 mm
 - 1 flessometro H 5070 da 3 m
 - 3 giraviti ad intaglio M 7097 da mm 3,5x100 - 4x100 - 5,5x125, con rivestimento VDE
 - 2 giraviti ad impronta combinata «PHILLIPS» + intaglio M 7102/41 H1 - H2, con rivestimento VDE
 - 2 giraviti ad impronta combinata «POZIDRIV» + intaglio M 7102/43 Z1 - Z2, con rivestimento VDE
 - 1 pinza universale M 7129/8 da 180 mm, con rivestimento VDE
 - 1 tronchese laterale M 7130/8 da 160 mm, con rivestimento VDE
- Peso circa 2 kg



Lxh 180x260 mm

N 6886 6000 €245,00 € 147,00

Assortimenti di utensili per l'installatore elettrico

Marsupio portautensili con apertura "a ribalta" N2251/3 completo di 9 utensili

Realizzato in robusto poliestere con cuciture rinforzate, garantisce un'elevata resistenza e lunga durata

- 1 cercafase per viti con intaglio \ominus 3,5x1,0 mm
 - 1 paio di forbici per elettricisti
 - 1 flessometro da 5 m
 - 1 livella tascabile - Dimensioni LxPxh 100x35x13 mm
 - 3 giraviti per viti con intaglio \ominus 2,5x75 - 4,0x100 - 5,5x125 mm
 - 2 giraviti per viti a croce «PHILLIPS» \oplus Punta DIN PH1 - PH2
- Dimensioni LxPxh 290x150x180 mm
Peso circa 2,5 kg

FABG-TOOLS

N 6886 8000 € 178,00 € 110,00



Zaino multiuso N 2256/1 completo di 12 utensili

In nylon ad alta tenacità con cuciture rinforzate per una maggiore tenuta

Robuste spalline regolabili, con imbottitura per un comodo trasporto

- 1 giravite cercafase A 1502/4 da 65 mm
 - 1 paio di forbici B 2183
 - 1 flessometro H 5070 da 3 m
 - 5 giraviti per viti ad intaglio \ominus M 7097 mm 2,5x75 - 3,0x100 - 4,0x100 - 5,5x125 - 6,5x150
 - 2 giraviti per viti a croce «PHILLIPS» \oplus M 7101/0 PH 1 - PH 2
 - 1 pinza universale M 7129/8 da 180 mm, con rivestimento VDE
 - 1 tronchese laterale M 7130/8 da 160 mm, con rivestimento VDE
- Dimensioni zaino LxPxh 420x230x500 mm
Peso circa 4,1 kg

FABG-TOOLS

N 6887 5000 € 361,00 € 206,00



Trolley multiuso N 2256 completo di 12 utensili

In nylon ad alta tenacità con cuciture rinforzate per una maggiore tenuta

Telescopico con estensione asta fino a 850 mm

Robuste spalline regolabili, con imbottitura per un comodo trasporto

Maniglia di presa in plastica antiscivolo

Composto da:

- 1 giravite cercafase A 1502/4 da 65 mm
 - 1 paio di forbici B 2183
 - 1 flessometro H 5070 da 3 m
 - 5 giraviti per viti ad intaglio \ominus M 7097 mm 2,5x75 - 3,0x100 - 4,0x100 - 5,5x125 - 6,5x150
 - 2 giraviti per viti a croce «PHILLIPS» \oplus M 7101/0 PH 1 - PH 2
 - 1 pinza universale M 7129/8 da 180 mm, con rivestimento VDE
 - 1 tronchese laterale M 7130/8 da 160 mm, con rivestimento VDE
- Dimensioni zaino LxPxh 420x230x500 mm
Peso circa 4,1 kg

FABG-TOOLS

N 6887 2000 € 422,00 € 241,00



Assortimenti di utensili per l'installatore elettrico

Borsa portautensili in tessuto di nylon N 2246

Doppie cuciture in nylon, chiusura lampo lungo tutto il perimetro della borsa per un agevole utilizzo ed accesso al contenuto

1 pinza universale VDE M7129/8 da 160 mm
9 chiavi maschio esagonali 1,5 - 2 - 2,5 - 3 - 4 - 5 - 6 - 8 - 10 mm

1 paio di forbici B 2183/5
1 utensile spelacavi B 2186/5
1 pinza regolabile per tubi e dadi da 240 mm
1 chiave per quadri elettrici M 7108/45
1 paio di guanti M 2265/5 tg. 9
3 giraviti a per intaglio M 7097 da 2,5x75 - 4,0x100 - 5,5x125 mm
2 giraviti «PHILLIPS» M 7101/0 - Punta PH 1 - PH 2
Dimensioni: chiusa 400x330 mm
aperta 400x640 mm

Peso circa 3,5 kg



ABC TOOLS

N 6893 2500 € 262,00 € 131,00



Valigetta N 2282/7 in ABS con profilo aggiuntivo di alluminio che assicura una miglior tenuta della chiusura, completa di 24 utensili

Serratura centrale con chiave

8 chiavi maschio esagonali A 3107/2 da 2÷10 mm

1 paio di forbici B 2183/7

1 martello C 3432/1 da 300 g

1 archetto per meccanica D 2795/1

1 flessometro H 5070 da 3 m

1 livella tascabile H 5143

5 giraviti per viti ad intaglio M 7097 mm 2,5x75 - 3,0x100 - 4,0x100 - 5,5x125 - 6,5x150

2 giraviti per viti a croce «PHILLIPS» M 7101/0 PH 1 - PH 2

1 chiave universale per armadi e quadri elettrici M 7108/45

1 pinza universale M 7129/8 da 180 mm, con rivestimento VDE

1 tronchese laterale M 7130/8 da 160 mm, con rivestimento VDE

1 coltello M 7144/1, con rivestimento VDE

Dimensioni LxPxh 450x390x170h mm

Peso circa 5,5 kg

ABC TOOLS

N 6892 7400 € 515,00 € 295,00



Valigetta N 2282/7 in ABS con profilo aggiuntivo di alluminio che assicura una miglior tenuta della chiusura completa 31 utensili

Con profilo di rinforzo in alluminio e serratura centrale con chiave

Pannello superiore con cinghia di trattenimento extra lunga

Fondo portautensili termoformato adatto per contenere un trapano elettrico con separatori modulari

Composto da:

3 giraviti VDE E-Slim per viti con intaglio da 3,0x100 - 4,0x100 - 5,5x125 mm

2 giraviti VDE E-Slim per viti a croce «PHILLIPS» - Punta PH 1 - PH 2

1 giravite cercafase a lama fissa 3x0,5x70 mm

1 paio di forbici per elettricisti

9 chiavi maschio esagonali da 1,5 - 2 - 2,5 - 3 - 4 - 5 - 6 - 8 - 10 mm

1 martello per meccanica - Peso 300gr

1 archetto per meccanica fine - Lunghezza 250 mm

1 pinza universale VDE - Lunghezza 160 mm

1 flessometro - Lunghezza 5 m

1 livella tascabile - Dimensioni 100x35x13 mm

1 paio di guanti di protezione per uso industriale - Taglia 9 (L)

1 cutter con lame a 8 settori - Larghezza 18 mm

1 pennarello Dura-Ink - Punta Ø 1 mm - Colore nero

1 passacavi pe elettricisti - Diametro 3 mm - Lunghezza 15 m

4 giraviti per elettronica per viti con intaglio da 1,5x60 - 2,0x60 - 2,5x60 - 3,0x60 mm

2 giraviti per elettronica per viti a croce «PHILLIPS» - Punta PH 00 - PH 0

Dimensioni LxPxh esterne 495x415x195 mm

Peso circa 7,1 kg

ABC TOOLS

N 6892 7500 € 549,00 € 350,00



Assortimenti di utensili per l'installatore elettrico

Valigetta N 2282/7 in materiale plastico antiurto ABS completa di 26 utensili

Con profilo di rinforzo in alluminio e serratura centrale con chiave

Composta da:

- 1 giravite cercafase A 1502/4 da 100 mm
 - 9 chiavi maschio esagonali A 3107/94 da 1,5 ÷ 10 mm
 - 1 paio di forbici B 2183/5, con manici in materiale bicomponente
 - 1 pinza spelacavi B 2187/5
 - 1 martello C 3432/1 da 400 g
 - 1 livella tascabile H 5143
 - 1 paio di guanti M 2269/4
 - 5 giraviti ad intaglio M 7099 mm 3x100 - 3,5x100 - 4x100 - 4,5x125 - 5,5x125, con rivestimento VDE
 - 3 giraviti a croce «PHILLIPS» M 7101/0 PH0 - PH1 - PH2, con rivestimento VDE
 - 1 chiave universale per armadi e quadri elettrici M 7108/45
 - 1 pinza universale M 7129/8 da 180 mm, con rivestimento VDE
 - 1 tronchese laterale M 7130/8 da 160 mm, con rivestimento VDE
- Dimensioni LxPxh 450x390x180 mm
Peso circa 7,4 kg

FABG tools

N 6892 7800 € 548,00 € 328,00



Trolley N 2283/3 in materiale plastico ABS antiurto con telaio telescopico e 2 ruote Ø 60 mm con profilo di chiusura in alluminio completa di 31 utensili

Maniglia per il traino estraibile in lega di alluminio, sbloccabile con apposito pulsante

Con profilo di rinforzo in alluminio e serratura centrale con chiave

Pannello superiore con cinghia di trattenimento extra lunga - Fondo portautensili termoformato con divisori mobili

- 3 giraviti VDE E-Slim per viti con intaglio da 3,0x100 - 4,0x100 - 5,5x125 mm
 - 2 giraviti VDE E-Slim per viti a croce «PHILLIPS» - Punta PH 1 - PH 2
 - 1 giravite cercafase a lama fissa 3x0,5x70 mm
 - 1 paio di forbici per elettricisti
 - 9 chiavi maschio esagonali da 1,5 - 2 - 2,5 - 3 - 4 - 5 - 6 - 8 - 10 mm
 - 1 martello per meccanica da 300 g
 - 1 archetto per meccanica fine, lunghezza 250 mm
 - 1 pinza universale VDE, lunghezza 160 mm
 - 1 flessometro da 5 m
 - 1 livella tascabile, dimensioni 100x35x13 mm
 - 1 paio di guanti di protezione per uso industriale, taglia 9 (L)
 - 1 cutter con lame a 8 settori, larghezza 18 mm
 - 1 pennarello Dura-Link colore nero con punta Ø 1 mm
 - 1 passacavi per elettricisti con diametro 3 mm, lunghezza 15 m
 - 4 giraviti per elettronica per viti con intaglio da 1,5x60 - 2,0x60 - 2,5x60 - 3,0x60 mm
 - 2 giraviti per elettronica per viti a croce «PHILLIPS» - Punta DIN PH 00 - PH 0
- Dimensioni LxPxh esterne 515x440x255 mm
Peso circa 7,5 kg

FABG tools

N 6892 9300 € 702,00 € 425,00



Assortimenti di utensili per l'installatore elettrico

IDEALE PER L'INSTALLATORE ELETTRICO

Valigia compatta, completa di 109 utensili di qualità

In ABS con superficie a finitura antigraffio e angoli arrotondati

Profili in alluminio

Serratura doppia con 2 chiavi, tasca portadocumenti e

pannello portautensili con cinghia di trattenimento extra lunga

UTENSILI DI QUALITÀ

CON ALLOGGIAMENTI DEDICATI

109
pz.



CON UTENSILI ISOLATI 1000V

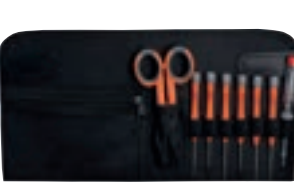

N 6893 1060 € 790,50 € 279,00

Trolley portautensili N 2253/1 completo di 30 utensili

In nylon ad alta tenacità con cuciture rinforzate per una maggiore tenuta

Completo di scomparto inferiore con cassetta portaminuteria

1 giravite cercafase A 1502/4 da 100 mm

8 chiavi maschio esagonali A 3107/2 da 2 - 2,5 - 3 - 4 - 5 - 6 - 8 - 10 mm

1 paio di forbici B 2183/7

1 spelacavi B 2186/5 per cavi elettrici Ø 4÷28 mm

1 martello C 3432/1 da 400 g

1 archetto D 2795/6 con lama per metallo

1 flessometro H 5070 da 3 m

1 livella tascabile H 5145

3 giraviti ad intaglio M 7097 mm 3x75 - 3,5x100 - 4x100, con rivestimento VDE

2 giraviti a croce «PHILLIPS» M 7101/0 - PH1 - PH2, con rivestimento VDE

2 giraviti ad impronta combinata «PHILLIPS» + intaglio M 7102/45 H1 - H2, con rivestimento VDE

2 giraviti ad impronta combinata «POZIDRIV» + intaglio M 7102/55 Z1 - Z2, con rivestimento VDE

1 chiave universale per armadi e quadri elettrici M 7108/45

1 pinza a becchi lunghi M 7123/0 da 200 mm, con rivestimento VDE

1 pinza universale M 7129/8 con rivestimento VDE

1 tronchese laterale M 7130/8 con rivestimento VDE

1 cesoia M 7150/2, con rivestimento VDE

1 lucchetto N 3243/7 con corpo larghezza 30 mm

Dimensioni LxPxh 410x265x480 mm - Peso circa 8,2 kg



N 6890 5000 € 775,00 € 442,00

Etichettatrici portatili

Mod. M210

Professionale, rapida, efficiente e versatile, con profilo in gomma antiurto resistente a cadute fino a 1,8 m.

Compatibile con oltre 90 tipi di cartucce BRADY, sia a rotolo continuo sia prefestellate, **larghezza 6,35-19,05 mm**

Stampa a trasferimento termico su 7 materiali diversi, resistenti e certificati per uso industriale: ideale per fili, cavi, componenti e contenitori

Tecnologia SmartCell: identifica automaticamente la cartuccia e applica la formattazione corretta

Supporta testo e codici a barre (Code 128, Code 39, Data Matrix, QR)

Taglierina ergonomica ambidestra con pinza che trattiene l'etichetta dopo il taglio

Display LCD monocromatico 132x64 px con tasti di scelta rapida e occhio per trasporto a tracolla

Interfaccia utente multilingue

Alimentazione: 6 batterie AA (non incluse) o batteria ricaricabile agli ioni di litio opzionale

Spegnimento automatico regolabile dopo 10 min

Fornita con 1 nastro in tessuto da 4 m e guida rapida per l'utente.



Altezza max di stampa	16 mm
Velocità di stampa	10 mm/sec
Risoluzione	203 dpi
Dimensioni del testo	da 4 a 40 punti
Dimensioni LxPxh	114x63x241 mm
Peso	750 g



K 3729 7300 € 245,00 **€ 155,00**

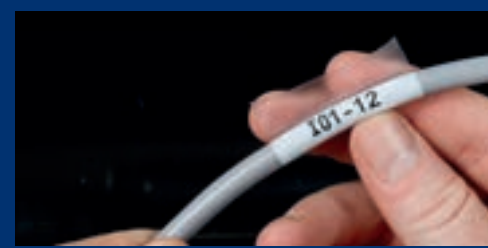

Mod. M211

Portatile, compatta, leggera e facile da usare, stampa etichette da PC, smartphone o tablet (iOS/Android) tramite l'app gratuita Brady Express Labels

Connessione Bluetooth 5.0 stabile fino a 20 m

Compatibile con oltre 90 tipi di cartucce BRADY, altezza 6,35-19,05 mm

Stampa fino a 300 etichette con una sola carica

Robusta: resistente a cadute da 1,8 m e a schiacciamenti fino a 110 kg (MIL-STD-810G)

Supporta testo e codici a barre lineari e 2D (QR, Data Matrix), con funzioni avanzate come serializzazione, data/ora, giustificazione, grassetto, corsivo e rotazione

Taglierina automatica con trattenuta dell'etichetta

LED integrati per batteria, Bluetooth ed errori - Interfaccia multilingue

Alimentazione: batteria ricaricabile ioni di litio 1200 mAh (ricarica ~4 h), compatibile anche con prese CA 110-240 V

Fornita con 1 nastro da 4 m, cavo di alimentazione con spine EU/UK/US e guida rapida

Altezza max di stampa	15,75 mm
Velocità di stampa	15 mm/sec mm/sec
Risoluzione	203 dpi
Dimensioni del testo	da 4 a 150 punti
Dimensioni LxPxh	137x66x102 mm
Peso	540 g



K 3729 7000 € 315,00 **€ 199,00**



Nastri per etichettatrici portatili

Etichette a nastro continuo in vinile B-595, ideali per applicazioni interne ed esterne su impianti, sicurezza e sistemi Lean/5S

Materiale altamente flessibile con adesivo permanente ad alta tenuta, perfetto per superfici ruvide o irregolari

Garantisce prestazioni affidabili anche in ambienti difficili e a basse temperature

Indicata per componenti, attrezzature, materiale elettrico, impianti e macchinari, tubi e valvole, logistica.

Resistente a sostanze chimiche, oli, grassi, nebbia salina, detersivi e sporco industriale.

Temperatura di esercizio: -40°C / +82°C - **Lunghezza rotolo: 6,4 m**



Altezza 6,35 mm

Nastro giallo	Testo nero	K 3733 6001	€ 81,30	€ 45,40
Nastro bianco	Testo nero	K 3733 6002	€ 81,30	€ 45,40
Nastro trasparente	Testo nero	K 3733 6003	€ 87,80	€ 49,00

Altezza 9,53 mm

Nastro giallo	Testo nero	K 3733 9001	€ 87,80	€ 49,00
Nastro bianco	Testo nero	K 3733 9002	€ 87,80	€ 49,00
Nastro trasparente	Testo nero	K 3733 9003	€ 96,20	€ 53,70
Nastro rosso	Testo rosso	K 3733 9004	€ 87,80	€ 49,00
Nastro verde	Testo bianco	K 3733 9007	€ 87,80	€ 49,00
Nastro grigio	Testo nero	K 3733 9022	€ 87,80	€ 49,00

Altezza 12,70 mm

Nastro giallo	Testo nero	K 3733 1201	€ 81,30	€ 45,40
Nastro bianco	Testo nero	K 3733 1202	€ 87,70	€ 49,00
Nastro trasparente	Testo nero	K 3733 1203	€ 94,50	€ 52,80
Nastro rosso	Testo rosso	K 3733 1204	€ 87,70	€ 49,00
Nastro verde	Testo bianco	K 3733 1207	€ 87,70	€ 49,00
Nastro grigio	Testo nero	K 3733 1222	€ 87,70	€ 49,00

Altezza 19,05 mm

Nastro giallo	Testo nero	K 3733 1901	€ 87,70	€ 49,00
Nastro bianco	Testo nero	K 3733 1902	€ 98,50	€ 55,00
Nastro trasparente	Testo nero	K 3733 1903	€ 106,20	€ 59,30
Nastro rosso	Testo rosso	K 3733 1904	€ 98,50	€ 55,00
Nastro verde	Testo bianco	K 3733 1907	€ 98,50	€ 55,00
Nastro grigio	Testo nero	K 3733 1922	€ 98,50	€ 55,00

Etichette autolaminanti per fili e cavi in vinile B-427, con sovralamina integrata per proteggere il testo da abrasioni, sporco e agenti esterni

Ideali per identificazione di fili, cavi e telecomunicazioni

Autoestinguenti (marcatura UL)

Resistenti a olio, abrasione, agenti atmosferici, sostanze chimiche, umidità e acqua

Temperatura di esercizio: -40°C / +70°C

Lunghezza rotolo: 4,3 m

Altezza stampa: 9,53 mm - Altezza totale nastro: 25,4 mm

Colore bianco/trasparente - testo nero



K 3733 2000	€ 145,50	€ 81,30
-------------	---------------------	---------

Nastri per etichettatrici portatili

Etichette autolaminanti prefustellate in vinile B-427 - autoestinguenti, con area trasparente che protegge la stampa avvolgendosi sull'etichetta

Ideali per fili e cavi, materiale elettrico, trasmissione dati e identificazione generale

Prefustellate con dimensioni costanti e angoli arrotondati per ridurre sprechi

Resistenti ad alcol, oli, abrasione, agenti chimici e atmosferici, umidità e acqua

Temperatura di esercizio: -40°C / +70°C

Formato 19,5 x 12,7 mm - Colore bianco / nero

Confezione 150 etichette



K 3733 4000	€ 96,20	€ 53,70
-------------	--------------------	---------

Etichette prefustellate autolaminanti in vinile (B-427), autoestinguenti, con area trasparente che si avvolge sulla stampa per proteggere il testo

Ideali per l'identificazione di fili e cavi, materiale elettrico, trasmissione dati e telecomunicazioni.

La prefustellatura garantisce dimensioni costanti e angoli arrotondati, riducendo lo spreco rispetto ai rotoli continui

Resistenti ad alcol, oli, abrasione, agenti chimici e atmosferici, umidità e acqua

Testate per temperature da -40°C a +70°C.

Formato: 19,5 mm x 25,4 mm - Colore: **nastro bianco / testo nero**

Confezione 121 etichette



K 3733 4400	€ 109,50	€ 61,20
-------------	---------------------	---------

Tubetti marcafilo termorestringenti Perma Sleeve per identificazione rapida di cavi elettrici, audio, video e dati

Adatti **per cavi Ø 2,39-5,46 mm** (AWG 16-8), in materiale termoretrattile

Resistenti da -55°C a +135°C, allo sbiadimento e ritardanti di fiamma (RoHS Compliant)

Applicazione con termosoffiatore ad aria calda

Lunghezza 2,13 m - Altezza 11,15 mm



Nastro giallo	Testo nero	K 3733 1101	€ 221,00	€ 123,00
Nastro bianco	Testo nero	K 3733 1102	€ 221,00	€ 123,00

Dischi abrasivi per macchine portatili

Rinforzati con fibre di vetro ad alta resistenza - Elevato potere abrasivo

Bilanciati staticamente e dinamicamente - Velocità periferica d'uso 80 m/s

Foro Ø 22,23 mm

Per troncare acciaio



Ø x spess. 115x1,0 mm	25 pz.	D 9809 0115	€ 2,15	€ 0,90
Ø x spess. 125x1,0 mm	25 pz.	D 9809 0125	€ 2,55	€ 1,30
Ø x spess. 115x1,5 mm	25 pz.	D 9810 0115	€ 2,20	€ 0,90
Ø x spess. 125x1,5 mm	25 pz.	D 9810 0125	€ 2,45	€ 1,20
Ø x spess. 230x1,9 mm	25 pz.	D 9810 0230	€ 6,20	€ 3,00

Per troncare acciaio inossidabile



Ø x spess. 115x1,0 mm	25 pz.	D 9811 0115	€ 2,15	€ 1,10
Ø x spess. 125x1,0 mm	25 pz.	D 9811 0125	€ 2,85	€ 1,40
Ø x spess. 115x1,5 mm	25 pz.	D 9812 0115	€ 2,20	€ 1,10
Ø x spess. 125x1,5 mm	25 pz.	D 9812 0125	€ 2,45	€ 1,20
Ø x spess. 230x1,9 mm	25 pz.	D 9812 0230	€ 6,20	€ 3,00

A centro depresso per troncare acciaio



Ø x spess. 115 x 3,0 mm	25 pz.	D 9813 0115	€ 2,05	€ 1,00
Ø x spess. 180 x 3,0 mm	25 pz.	D 9813 0180	€ 4,20	€ 2,40
Ø x spess. 230 x 3,0 mm	25 pz.	D 9813 0230	€ 5,85	€ 3,30

A centro depresso per troncare acciaio inossidabile



Ø x spess. 115x3,0 mm	25 pz.	D 9814 0115	€ 2,55	€ 1,30
Ø x spess. 230x3,0 mm	25 pz.	D 9814 0230	€ 6,95	€ 4,00

A centro depresso per sbavare acciaio



Ø x spess. 115x6,0 mm	10 pz.	D 9816 0115	€ 3,85	€ 1,70
Ø x spess. 125x6,0 mm	10 pz.	D 9816 0125	€ 4,10	€ 1,80
Ø x spess. 230x6,0 mm	10 pz.	D 9816 0230	€ 11,80	€ 5,10

A centro depresso per sbavare acciaio inossidabile



Ø x spess. 115x6,0 mm	10 pz.	D 9817 0115	€ 4,75	€ 2,10
-----------------------	--------	-------------	--------	--------

Dischi abrasivi per macchine portatili

Rinforzati con fibre di vetro ad alta resistenza

Elevato potere abrasivo

Ottima adesione tra la grana e il legante resinoido per proprietà di taglio migliorate

Processi di produzione ottimizzati e rispettosi delle norme ecologiche, con odore e polvere ridotti ai minimi livelli durante l'utilizzo quotidiano

Velocità periferica d'uso 80 m/s

Esecuzione **MINI per troncatura acciaio inossidabile - INOX**

Con foro Ø 6 mm



Ø × spess. 50×1,0 mm	50 pz.	D 9818 6001	€ 3,20	€ 1,80
Ø × spess. 76×1,0 mm	50 pz.	D 9818 6012	€ 3,65	€ 2,10

Esecuzione **MINI per troncatura acciaio inossidabile - INOX**

Con foro Ø 10 mm



Ø × spess. 50×1,0 mm	50 pz.	D 9818 1001	€ 3,20	€ 1,80
Ø × spess. 76×1,0 mm	50 pz.	D 9818 1002	€ 3,65	€ 2,10
Ø × spess. 76×3,0 mm	25 pz.	D 9818 1004	€ 4,10	€ 2,30

Per troncatura acciaio



Ø × spess. 115×1,0 mm	50 pz.	D 9820 1115	€ 2,35	€ 1,40
Ø × spess. 125×1,0 mm	50 pz.	D 9820 1125	€ 2,15	€ 1,20
Ø × spess. 180×3,0 mm	25 pz.	D 9820 1180	€ 5,95	€ 3,40
Ø × spess. 230×3,0 mm	25 pz.	D 9820 1230	€ 6,40	€ 3,60

Per sbavatura acciaio



Ø × spess. 115×6,0 mm	10 pz.	D 9823 1115	€ 4,35	€ 2,50
Ø × spess. 125×6,0 mm	10 pz.	D 9823 1125	€ 5,00	€ 2,90
Ø × spess. 180×6,5 mm	10 pz.	D 9823 1180	€ 8,75	€ 5,00
Ø × spess. 230×6,5 mm	10 pz.	D 9823 1230	€ 11,50	€ 6,60

Per troncatura acciaio inossidabile



Ø × spess. 115×1,0 mm	50 pz.	D 9820 2115	€ 2,07	€ 1,20
Ø × spess. 125×1,0 mm	50 pz.	D 9820 2125	€ 2,35	€ 1,40
Ø × spess. 180×1,6 mm	25 pz.	D 9820 2180	€ 4,65	€ 2,70
Ø × spess. 230×1,9 mm	25 pz.	D 9820 2230	€ 5,80	€ 3,30

Per sbavatura acciaio inossidabile



Ø × spess. 115×6,4 mm	10 pz.	D 9823 2115	€ 4,65	€ 2,70
Ø × spess. 125×6,4 mm	10 pz.	D 9823 2125	€ 5,30	€ 3,20
Ø × spess. 230×6,4 mm	10 pz.	D 9823 2230	€ 13,60	€ 8,20

● = raccomandato - ○ = consigliato

Legenda gruppi di materiali
Codifica ISO

P Acciai legati e non legati

M Acciai inossidabili

K Ghisa

N Metalli non ferrosi

S Superleghe e titanio

Dischi abrasivi RAZOR CUT PLUS

IL DISCO PERFETTO PER IL TAGLIO DI UN'AMPIA GAMMA DI MATERIALI IN ACCIAIO E ACCIAIO INOSSIDABILE

PER TAGLI RAPIDI, A BASSA TEMPERATURA E PRECISI:

TAGLIO CONTROLLATO CON RAZOR CUT PLUS

- Massima durata dell'utensile grazie alla **tecnologia innovativa che ottimizza l'adesione tra la grana e il legante resinoide**
- Due strati di resistente tessuto in fibra di vetro garantiscono elevata sicurezza e stabilità laterale
- Nessuno spreco di materiale abrasivo grazie alla forma dritta: consumo totale fino al centro dell'utensile
- Qualità testata: massima sicurezza garantita da controlli regolari
- RAZOR CUT PLUS è progettato per un consumo energetico ottimale per l'uso con diversi tipi di smerigliatrici angolari, comprese quelle a batteria
- Miglior rapporto qualità-prezzo sul mercato



80 m/s



LUKAS

∅ × spess. 115×1,0 mm	D 9820 5115	€ 2,25	€ 1,30
∅ × spess. 125×1,0 mm	D 9820 5125	€ 2,35	€ 1,30

RAZOR CUT PLUS



Dischi abrasivi per macchine fisse

Rinforzati con fibre di vetro ad alta resistenza - Elevato potere abrasivo

Bilanciati staticamente e dinamicamente

Esecuzione piana per troncatura acciaio

Velocità periferica d'uso 100 m/s

Foro ∅ 25,4 mm

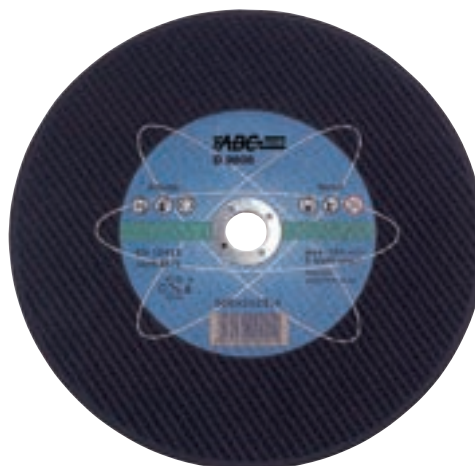

100 m/s



ACCIAIO

∅ × spess. 300×3,0 mm	D 9808 0300	€ 11,10	€ 6,40
∅ × spess. 350×3,5 mm	D 9808 0355	€ 20,30	€ 11,60

FABG

Dischi abrasivi

Per sbavare, pulire, disossidare, togliere la ruggine, spianare cordoni di saldatura, ecc.
Foro Ø 22,23 mm - Conformi alle normative europee



Mod. SLTO

Con **lamelle allo zirconio**, idoneo per levigatura e sbavatura
Particolarmente adatto per lavorazioni su acciaio, acciaio inossidabile e ghisa
Nessuna vetrificazione né surriscaldamento delle lamelle

Platorello (supporto) **in fibra di vetro** progettato per restare intatto durante l'utilizzo e permettere alle lamelle di consumarsi completamente insieme all'abrasivo



Grana 40	Ø 115 mm	D 9689 2040	€ 4,75	€ 2,80
Grana 60	Ø 115 mm	D 9689 2060	€ 4,75	€ 2,80
Grana 80	Ø 115 mm	D 9689 2080	€ 4,75	€ 2,80
Grana 40	Ø 125 mm	D 9689 3040	€ 6,40	€ 3,90
Grana 60	Ø 125 mm	D 9689 3060	€ 6,40	€ 3,90
Grana 80	Ø 125 mm	D 9689 3080	€ 6,40	€ 3,90

Mod. SLTO BASE-X

Con **lamelle allo zirconio**, idoneo per levigatura e sbavatura
Particolarmente adatto per lavorazioni su acciaio, acciaio inossidabile e ghisa
Nessuna vetrificazione né surriscaldamento delle lamelle

Platorello (supporto) **in fibra di vetro** progettato per restare intatto durante l'utilizzo e permettere alle lamelle di consumarsi completamente insieme all'abrasivo



Mod SLTO BASE-X L'ALTERNATIVA ECONOMICA

Grana 40	Ø 125 mm	D 9689 3340	€ 5,15	€ 3,00
Grana 60	Ø 125 mm	D 9689 3360	€ 5,15	€ 3,00
Grana 80	Ø 125 mm	D 9689 3380	€ 5,15	€ 3,00

Mod. SLTT - iQSerie - Per elevate prestazioni

Per applicazioni generiche e un'asportazione del materiale più efficiente
La **speciale forma arrotondata delle lamelle** a forma di falce, ha più del **70% di materiale abrasivo** situato nella parte esterna rispetto al perimetro del supporto e **augmenta notevolmente la durata del disco**

Per lavorazioni su angoli o spigoli in totale sicurezza, ridotte vibrazioni
Nessuna vetrificazione né surriscaldamento delle lamelle

Con **platorello** (supporto) **metallico** robusto, progettato per una maggiore dispersione del calore: consente una temperatura di lavorazione più bassa e riduce al minimo la necessità di operazioni successive

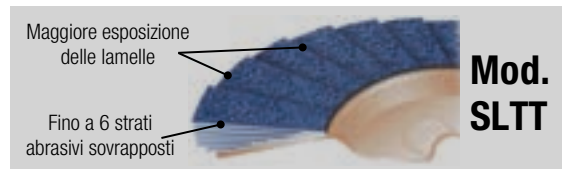

Lamelle ZK in tela con corindone allo zirconio, estremamente tenace con alta resistenza alla pressione

Adatti per **impiego universale su acciaio, alluminio, ghisa, plastica e titanio**



Grana 40	Ø 115 mm	D 9683 7040	€ 12,30	€ 7,00
Grana 60	Ø 115 mm	D 9683 7060	€ 12,30	€ 7,00
Grana 40	Ø 125 mm	D 9683 8040	€ 14,60	€ 8,60
Grana 60	Ø 125 mm	D 9683 8060	€ 14,60	€ 8,60

Lamelle Z-Power in tela con corindone allo zirconio con superficie abrasiva attiva
Adatti **per lavorazione su acciaio e acciaio inossidabile**, consentono un'elevata asportazione su cordoni di saldatura

Massima efficienza sia con utilizzo piano che inclinato

La superficie abrasiva attiva è studiata per mantenere bassa la temperatura dell'acciaio inox, evitando il fenomeno del rinvenimento e l'alterazione del colore



Grana 40	Ø 115 mm	D 9683 7140	€ 14,00	€ 7,20
Grana 60	Ø 115 mm	D 9683 7160	€ 14,00	€ 7,20

● = raccomandato - ◐ = consigliato

Legenda gruppi di materiali
Codifica ISO

P Acciai legati e non legati

M Acciai inossidabili

K Ghisa

N Metalli non ferrosi

S Superleghe e titanio

Dischi abrasivi con grana ceramica

Realizzati con innovativo materiale abrasivo sviluppato per alte prestazioni, risulta più aggressivo e resistente rispetto alla tradizionale tela ceramica. Ideali per lavorazioni su angoli e bordi - Ridotto numero di vibrazioni
Massima precisione con elevato rendimento - Consumo del materiale abrasivo fino al supporto
Per sbavare, pulire, disossidare, togliere la ruggine, spianare cordoni di saldatura, ecc. su quasi tutti i materiali
Nessuna usura precoce nella zona periferica
Conformi alle normative europee



Mod. SLTflex CeramicAd - iQSerie

Ideali per lavorazioni su cordoni di saldatura

La disposizione a più strati dell'abrasivo consente un effetto auto-affilante man mano che le lamelle si usurano, garantendo prestazioni costanti

Platello (supporto) in materiale plastico, progettato per restare intatto durante l'utilizzo e permettere alle lamelle di consumarsi completamente insieme all'abrasivo

Foro filettato M 14 in acciaio ramato per attacco diretto (non necessita di ghiera e dado di fissaggio)



Grana 40 Diametro 125 mm **D 9683 5640** € 26,20 **€ 13,50**

Mod. V2 Edge CeramicAd - iQSerie

ideali per lavorazioni generiche come sbavare e smussare, rimuovere saldature e scatter di cordoni, preparare le superfici prima di rivestimenti o verniciature, levigature grossolane e di precisione, modellare curvature e profili complessi

Elevata asportazione e durata prolungata anche su acciaio inossidabile e leghe difficili

Ideale per materiali metallici duri e applicazioni gravose su acciaio e acciaio legato, acciaio INOX, titanio e leghe di nichel, acciai temprati e superfici con rivestimenti o ossidazioni

Platello (supporto) in fibra di vetro, progettato per restare intatto durante l'utilizzo e permettere alle lamelle di consumarsi completamente insieme all'abrasivo



Grana 40 Diametro 125 mm **D 9686 5640** € 19,00 **€ 12,60**

Dischi abrasivi Purple Grain iQSerie

PG Easy Ceramic PS - Modello 2 in 1

Disco abrasivo fibrato e da sbavo in un'unica soluzione, formato da uno doppio strato di grana ceramica

Elimina la necessità di alternare l'uso di dischi in fibra e dischi per sgrassare

La **grana CeramicPS, composta da granuli abrasivi dalla geometria ottimizzata**, si combina con l'innovativa struttura dell'utensile PG per portare il disco abrasivo compatto a nuovi livelli di velocità di asportazione e capacità di rimozione del materiale

Esecuzione **a centro profondamente depresso**, adatta per lavorazioni con angoli ridotti

Platello integrato in fibra di vetro con elevato grado di stabilità e durata e massimo comfort nell'utilizzo

Altamente aggressivo e duraturo



Grana 36+ Ø 125 mm **D 9689 6125** € 12,50 **€ 5,80**

● = raccomandato - ○ = consigliato

Nastro adesivo di protezione in acciaio inossidabile

Protegge le parti del pezzo durante l'utilizzo di abrasivi

Consente di raccordare le finiture lineari sui tubolari in corrispondenza dei due lati

Permette di satinare seguendo la trama corretta, senza intaccare le aree circostanti

Garantisce angoli perfetti e una finitura a 45° esteticamente apprezzabile



Lunghezza 2 m Larghezza 50 mm **D 9697 7000** € 54,10 **€ 33,40**



Legenda gruppi di materiali
Codifica ISO

P Acciai legati e non legati

M Acciai inossidabili

K Ghisa

N Metalli non ferrosi

S Superleghe e titanio

Spazzole a disco con gambo

Per irruvidire superfici, levigatura dei bordi, finitura di fori, sbavatura, disincrostare, rimuovere scorie, smalti e pulizia
Rendono le superfici omogenee e lucide e sono ideali per lavorazioni in zone di difficile accesso

Filo \emptyset 0,20 mm in ottone ondulato, qualità industriale
Gambo \emptyset 6 mm

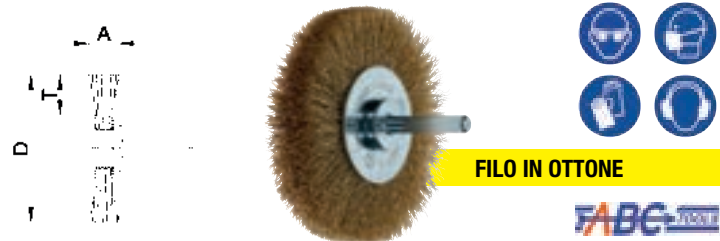

\emptyset D	A	T	D	Prezzo	Prezzo
\emptyset D 30 mm	A 9 mm	T 6 mm	D 4011 1530	€ 7,95	€ 5,40
\emptyset D 40 mm	A 11 mm	T 10 mm	D 4011 1540	€ 10,10	€ 7,00
\emptyset D 50 mm	A 17 mm	T 13 mm	D 4011 1550	€ 12,30	€ 8,40
\emptyset D 60 mm	A 18 mm	T 15 mm	D 4011 1560	€ 11,10	€ 7,60
\emptyset D 70 mm	A 18 mm	T 15 mm	D 4011 1570	€ 12,60	€ 8,80
\emptyset D 80 mm	A 19 mm	T 20 mm	D 4011 1580	€ 24,30	€ 16,70

Spazzole a pennello con gambo

Calotta in acciaio zincato completa di gambo per trattenere il filo
Per la lavorazione e pulizia di superfici, rimozione di vernici, scorie, bave, punti di saldatura, ruggine, ecc.

Filo di acciaio ottonato ondulato \emptyset 0,30 mm

Gambo \emptyset 6 mm
Velocità max. giri/min 4500



\emptyset	D	Prezzo	Prezzo
\emptyset 10 mm	D 4012 0010	€ 3,95	€ 2,40
\emptyset 17 mm	D 4012 0017	€ 4,70	€ 2,80
\emptyset 25 mm	D 4012 0025	€ 6,00	€ 3,60
\emptyset 30 mm	D 4012 0030	€ 7,00	€ 4,20

Spazzole a tazza con gambo

Con filo di acciaio ottonato ondulato \emptyset 0,30 mm

Adatte per irruvidire superfici, sbavare, disincrostare, rimozione di scorie, smalti e pulizia

Gambo \emptyset 6 mm
Velocità max. 4500 giri/min



\emptyset D	Altezza filo	D	Prezzo	Prezzo
\emptyset D 50 mm	Altezza filo 17 mm	D 4014 0050	€ 4,05	€ 2,40
\emptyset D 75 mm	Altezza filo 20 mm	D 4014 0075	€ 5,60	€ 3,40

Spazzole a disco con foro filettato

A mazzetti di filo intrecciato - Calotta bombata

Per lavori gravosi ad elevate velocità di rotazione

Filo di acciaio temperato \emptyset 0,50 mm

Velocità max. 12500 giri/min



\emptyset D	A	T	D	Prezzo	Prezzo
\emptyset D 100 mm	A 13 mm	T 22 mm	D 4015 3100	€ 23,50	€ 14,10
\emptyset D 115 mm	A 15 mm	T 20 mm	D 4015 3115	€ 27,30	€ 16,40

Spazzole a tazza con foro filettato

Adatte per irruvidire superfici, sbavare, disincrostare, rimozione di scorie, smalti e pulizia

Rendono le superfici omogenee e lucide e sono ideali per lavorazioni in zone di difficile accesso

Foro filettato M 14x2

Con filo di acciaio ottonato ondulato \emptyset 0,30 mm



\emptyset D	T	D	Prezzo	Prezzo
\emptyset D 60 mm	T 21 mm	D 4019 6060	€ 10,40	€ 6,30
\emptyset D 75 mm	T 23 mm	D 4019 6075	€ 11,30	€ 6,80
\emptyset D 80 mm	T 25 mm	D 4019 6080	€ 13,30	€ 8,00
\emptyset D 100 mm	T 30 mm	D 4019 6100	€ 14,90	€ 9,00
\emptyset D 125 mm	T 30 mm	D 4019 6125	€ 21,50	€ 12,90
\emptyset D 150 mm	T 40 mm	D 4019 6150	€ 27,60	€ 16,70

Con filo di acciaio ritorto a mazzetti \emptyset 0,50 mm



\emptyset D	T	D	Prezzo	Prezzo
\emptyset D 65 mm	T 20 mm	D 4020 0065	€ 17,50	€ 10,60
\emptyset D 80 mm	T 20 mm	D 4020 0080	€ 32,80	€ 19,60
\emptyset D 110 mm	T 20 mm	D 4020 0110	€ 39,90	€ 23,90

Spazzole a disco per sbavatura

Con **filo di acciaio ottonato ondulato** Ø 0,30 mm, ad elevata resistenza
A fascia larga

Fornite con serie di anelli riduttori
per impiego su diversi fori di attacco

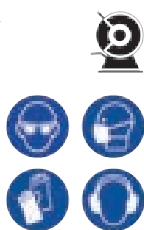
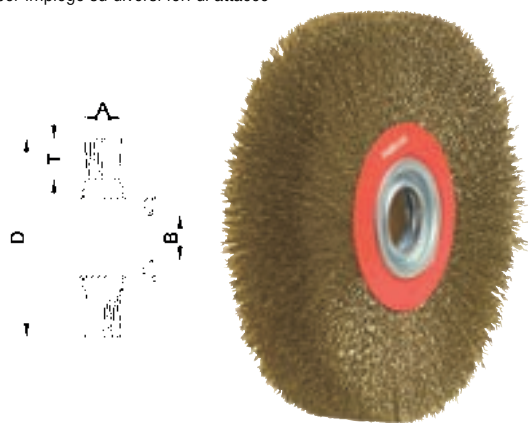

FABG-TOOLS

Ø Dx A 100x20 mm	T 17 mm B 20 mm	D 4054 4100	€ 23,60	€ 14,10
Ø Dx A 125x25 mm	T 30 mm B 20 mm	D 4054 4125	€ 25,30	€ 15,20
Ø Dx A 150x25 mm	T 29 mm B 32 mm	D 4054 4150	€ 30,90	€ 18,60
Ø Dx A 200x25 mm	T 42 mm B 32 mm	D 4054 4200	€ 51,40	€ 30,80

Spazzole manuali

Modello ricurvo per impiego universale

Dorso in metallo - Manico in plastica

Con **filo tondo ondulato in acciaio ottonato**



Lunghezza totale 250 mm	D 3993 1100	€ 3,65	€ 2,20
-------------------------	-------------	--------	--------

Con **filo tondo ondulato in acciaio ottonato**



Lunghezza totale 370 mm	D 3993 1300	€ 7,95	€ 5,40
-------------------------	-------------	--------	--------

Con **filo in PVC rigido**



Lunghezza totale 250 mm	D 3993 5500	€ 8,10	€ 5,40
-------------------------	-------------	--------	--------

Con **filo ondulato in ottone**



Lunghezza totale 250 mm	D 3993 5600	€ 9,10	€ 6,40
-------------------------	-------------	--------	--------

Dischi abrasivi velcrati

Con **supporto in film PET** che assicura distribuzione uniforme e planare dell'abrasivo, garantendo **alta resistenza su bordi e angoli e una finitura regolare, senza graffi**
Dorso velcrato per impiego con platorelli muniti di tessuto con ganci tipo «Velcro»
Elevata asportazione su superfici in **metallo, legno e materie plastiche di vernici, stucchi**
Adatti per la levigatura di vernici poliesteri, acriliche, gelcoat e materiali compositi, la finitura di tutti i tipi di metallo e acciaio INOX

Durata prolungata: il supporto in PET e lo strato anti-intasamento possono essere rigenerati con un soffio di aria compressa

Gr. 240 ÷ 400 per utilizzo con platorello con e senza mousse (E 1114 1150 - E 1114 2150)

Gr. 600 ÷ 1200 per utilizzo con platorello solo con mousse (E 1114 1150)

In confezione **indivisibile da 100 pz.**

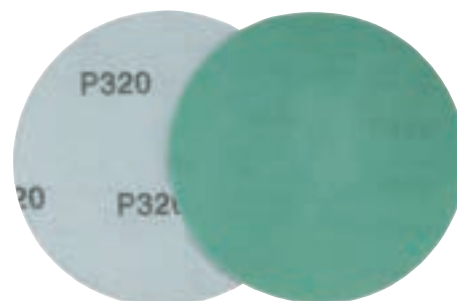

Grana 240	Ø 150 mm	D 9704 0240	€ 0,56	€ 0,30
Grana 320	Ø 150 mm	D 9704 0320	€ 0,56	€ 0,30
Grana 400	Ø 150 mm	D 9704 0400	€ 0,56	€ 0,30
Grana 600	Ø 150 mm	D 9704 0600	€ 0,56	€ 0,30
Grana 800	Ø 150 mm	D 9704 0800	€ 0,56	€ 0,30
Grana 1200	Ø 150 mm	D 9704 1200	€ 0,56	€ 0,30

Platorelli in gomma per dischi velcrati

Esecuzione **semirigida con mousse**

Attacco filettato M14 annegato della gomma



FABG-TOOLS

Diametro 150 mm	E 1114 1150	€ 30,80	€ 18,40
-----------------	-------------	---------	---------

Esecuzione **semirigida senza mousse**

Con attacco filettato M14 annegato nella gomma



FABG-TOOLS

Diametro 150 mm	E 1114 2150	€ 20,10	€ 12,00
-----------------	-------------	---------	---------

Spazzole in panno per lucidatura

Per impiego con smerigliatrici e pulitrici elettriche portatili e da banco
Utilizzo singolo o in serie aumentando in questo modo la superficie di lavoro
Foro Ø 20 mm - Fornite con riduttore per foro Ø mm 14 (Ø 10 mm per spazzole da 100 mm)

Per lucidatura

Esecuzione in Sisal a 4 strati

Con impregnatura per lucidatura preliminare su acciaio e acciaio inossidabile
Larghezza singola spazzola 17,4 mm



osborn

Diametro 100 mm	D 4070 1100	€ 25,60	€ 14,00
Diametro 150 mm	D 4070 1150	€ 43,20	€ 25,00
Diametro 200 mm	D 4070 1200	€ 51,00	€ 29,70

Esecuzione in tessuto ad 8 strati

Per lucidare acciaio, acciaio inossidabile e lucidatura preliminare su metalli non ferrosi
Larghezza singola spazzola 15 mm
In confezione da 2 pz.



osborn

Diametro 100 mm	D 4070 2100	€ 30,80	€ 17,20
Diametro 150 mm	D 4070 2150	€ 55,70	€ 32,60
Diametro 200 mm	D 4070 2200	€ 69,80	€ 40,40

Esecuzione in tessuto finissimo a 10 strati

Per finitura a specchio di tutti i tipi di metalli
Larghezza singola spazzola 10 mm
In confezione da 2 pz.



osborn

Diametro 100 mm	D 4070 3100	€ 22,20	€ 12,90
Diametro 150 mm	D 4070 3150	€ 37,40	€ 21,90
Diametro 200 mm	D 4070 3200	€ 55,60	€ 32,90

Perno portaspazzole

Con gambo Ø 6 mm, lunghezza 20 mm
Adatto per l'impiego su avvitatori dei dischi in SISAL e in tessuto a 8 e 10 strati
Lunghezza totale 50 mm



	D 4074 9000	€ 26,80	€ 13,30
--	-------------	---------	---------

Albero filettato M14 per spazzole in panno per lucidatura

Completo di flange
Per l'impiego su lucidatrici e smerigliatrici con giri regolabili e attacco filettato M 14 di tutte le spazzole, i dischi in SISAL, in tessuto a 8 e 10 strati con foro Ø 14 mm, singoli o accoppiati fino a un massimo di 3 pezzi
Lunghezza totale 50 mm



	D 9724 9000	€ 70,70	€ 33,20
--	-------------	---------	---------

Paste per lucidare

Si applicano alle spazzole in panno o direttamente sulla superficie da lavorare
Dimensioni 210x55x55 mm - Peso 800 g

Per metalli non ferrosi

Per la pulitura e lucidatura preliminare di ottone, rame ed alluminio e relative leghe



Colore giallo	D 4071 1000	€ 8,45	€ 4,50
---------------	-------------	--------	--------

Per metalli ferrosi e acciaio INOX

A pasta grossa
Per la pre-lucidatura, da usarsi con dischi abrasivi in Sisal con grana fino a 400

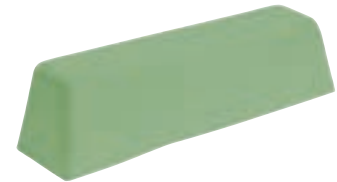

Colore verde	D 4071 2000	€ 9,35	€ 4,50
--------------	-------------	--------	--------

Per metalli ferrosi e acciaio INOX

A pasta media
Per la lucidatura del materiale con utilizzo di dischi abrasivi con grana fino a 800



Colore bianco	D 4071 3000	€ 11,95	€ 5,60
---------------	-------------	---------	--------

Per metalli ferrosi e acciaio INOX

A pasta fine
Per la lucidatura a specchio di qualsiasi tipo di metallo e dell'acciaio INOX e per la finitura dell'argento con utilizzo di dischi abrasivi con grana fino a 1200



Colore azzurro	D 4071 4000	€ 10,20	€ 6,10
----------------	-------------	---------	--------

Kit per lucidatura

Serie di spazzole e paste per lucidare

Composta da:

- 2 spazzole in Sisal a 4 strati Ø 100 mm, Ø foro 10 mm
- 2 spazzole in tessuto a 8 strati Ø 100 mm, Ø foro 10 mm
- 2 spazzole in tessuto finissimo a 10 strati Ø 100 mm, Ø foro 10 mm
- 1 pasta per lucidare per tipo: colore marrone, bianco, blu
- 1 mandrino porta spazzole con gambo Ø 6 mm

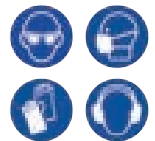

Si consiglia di lavorare con una velocità max. 3500 giri/min



	D 4071 9000	€ 159,50	€ 75,90
--	-------------	----------	---------

Torçe per ispezioni

Mod. "FLASH PEN"

Torcia a penna ad altissima luminosità con **CREE XP-G LED da 1W con funzione focus**
Corpo in metallo robusto, resistente e di alta qualità
Colore grigio metallizzato
Con clip da taschino

Lumen	100
Lux a 0,5 m	300-4000
Fascio luminoso	75 m
Autonomia ca.	6h
Dimensioni	Ø 16x148 mm
Peso	56 g



FABG-TOOLS

IP 54 2xAAA 1,5V

N 9097 9300 € 35,00 € 22,30

Mod. FLASH & LASER PEN

Slim design con corpo robusto in alluminio anodizzato resistente agli urti e alle cadute fino a 2 m

Luce principale COB LED - Luce SPOT SMD LED

Puntatore laser rosso - Autonomia 70h
Batteria ricaricabile Li-ion da 3,7V (750 mAh)
Tempo di ricarica ca. 2,5h

LED multicolore per il monitoraggio della carica residua
Con clip da taschino e base magnetica
Fornita **con cavo USB C da 0,5 m per la ricarica**

Puntatore laser



CE

IP 20



FABG-TOOLS

N 9159 3000 € 58,80 € 37,60

Mod. ROTOHEAD FLASHPEN

Con corpo robusto in alluminio anodizzato resistente agli urti e alle cadute fino a 2 m, **con testa girevole fino a 90°**

Luce principale: SMD LED

Batteria ricaricabile Li-ion da 3,7V (750 mAh)
Tempo di ricarica ca. 2,5h
Con clip da taschino e base magnetica
Fornita **con cavo USB C per la ricarica**

Testa girevole fino a 90°



CE

IP 65



FABG-TOOLS

N 9172 3000 € 71,10 € 41,50

Torçe per ispezioni

Mod. LIGHT PEN

Torcia a penna con corpo in resistente alluminio anodizzato lavorato
Luce **LED CREE bianca ad alta luminosità (6500K XP-G2) a 3 step d'intensità: High - Low - Eco**
Batteria ricaricabile Li-ion da 3,7 V (750 mAh) inclusa - Tempo di ricarica 3 h
Indicatore per il monitoraggio dello stato di ricarica: rosso durante la carica e verde al completamento della carica
Fornita **con cavo USB C da 0,5 m** per la ricarica e clip da taschino

Lumen	350 - 100 - 5
Fascio luminoso	max. 90 m
Autonomia	2h - 4h - 36h
Dimensioni	ØxL 17x152 mm
Peso	55 g

CE

IP 66

IK 07



FABG-TOOLS

N 9097 9600 € 44,50 € 26,80

Mod. LIGHT MARKER M

LED bianco ad alta luminosità e potenza con 4 step d'intensità:

High - Mid - Low - Eco

Con modalità strobo
Batteria ricaricabile Li-ion da 3,6V (2600 mAh) - Tempo di ricarica 2,5h
Fornita **con cavo USB-C da 0,5 m per la ricarica**, clip d taschino e cordino per il polso

Lumen	1200 - 600 - 150 - 30
Autonomia	2,5h - 4,5h - 12h - 23h
Fascio luminoso	max. 300 m
Dimensioni	ØxL 30x140 mm
Peso	154 g

CE

IP 68

IK 09



FABG-TOOLS

N 9172 5012 € 76,30 € 45,70

Mod. LIGHT MARKER L

LED bianco ad alta luminosità e potenza con 4 step d'intensità:

High - Mid - Low - Eco

Con modalità strobo
Batteria ricaricabile Li-ion da 3,65V (5000 mAh) - Tempo di ricarica 3h
Fornita **con cavo USB-C da 0,5 m per la ricarica**, clip d taschino e cordino per il polso

Lumen	2500 - 1000 - 350 - 30
Autonomia	3h - 4h - 8h - 45h
Fascio luminoso	max. 300 m
Dimensioni	ØxL 33x153 mm
Peso	206 g

CE

IP 68

IK 09



FABG-TOOLS

N 9172 5025 € 112,00 € 67,10

Mod. ROTOHEAD LIGHT MARKER UV

Corpo robusto in alluminio anodizzato resistente agli urti e alle cadute fino a 2 m

Con LED bianco ad alta luminosità a 3 step d'intensità e LED UV da 395 nm

Testa girevole a 90°

Batteria ricaricabile Li-ion da 3,6V (2600 mAh)
Tempo di ricarica 2,5h
Fornita **con cavo USB-C da 0,5 m per la ricarica**, clip da taschino e base magnetica

Testa girevole fino a 90°



NEW

CE

IP 65



FABG-TOOLS

N 9174 0000 € 84,50 € 49,70

Torçe per ispezioni

Mod. FLEXIMAG

Dotata di **asta telescopica e flessibile** per raggiungere posti di difficile accesso e **testa con estremità magnetica** adatta per la raccolta di piccole parti metalliche. Design sottile con **corpo robusto in alluminio anodizzato** resistente agli urti e alle cadute fino a 2 m.

Luce SPOT SMD LED a 2 step d'intensità

Batteria ricaricabile Li-ion da 3,7V (180 mAh) - Tempo di ricarica ca. 2,5h
LED multicolore per il monitoraggio della carica residua
Fornita **con cavo USB-C per la ricarica da 0,5 m**, clip da taschino e base magnetica.

**TESTA
MAGNETICA**

**ASTA
TELESCOPICA
E FLESSIBILE**



Lumen	30 - 100
Autonomia max	6h - 2h
Dimensioni chiusa	21x17,5x177 mm
Dimensioni aperta max.	21x17,5x522 mm
Peso	89 g



N 9155 0100 € 34,20 € 23,00

Lampade portatili a LED

Adatte per un'ottima illuminazione di posti di lavoro e per effettuare ispezioni. Corpo rivestito con robusto profilo in gomma antiurto. Ergonomiche e maneggevoli, dotate di LED ad altissima luminosità e di ultima generazione per fornire sempre un'ottima illuminazione dell'ambiente.

Mod. LIGHT HAND S

Luce principale COB LED a 2 step d'intensità - Luce spot a SMD LED

Con magneti e snodo per inclinare la lampada fino a 180°
Batteria Li-ion da 3,7V (1000 mAh) - Tempo di ricarica 2h
Fornita **con caricatore con presa USB e cavo USB**

Con LUCE SPOT

Lumen	30 - 110
Lux a 0,5 m	50 - 350
Luce SPOT	40 lm
Lux a 0,5 m	350
Autonomia max.	8h
Dimensioni	48x116x30 mm
Peso	105 g



N 9160 1110 € 61,00 € 40,10

Mod. LIGHT HAND M

Luce principale COB LED a 2 step d'intensità - Luce spot a SMD LED

Con snodo per inclinare la lampada fino a 180°, 3 magneti e 2 ganci di sospensione a scomparsa.
Batteria Li-ion da 3,7V (2200 mAh) - Tempo di ricarica 4h
Fornita **con caricatore con presa USB e cavo USB**

Con LUCE SPOT

Lumen	70 - 240
Lux a 0,5 m	100 - 400
Luce SPOT	45 lm
Lux a 0,5 m	750
Autonomia max.	10h
Dimensioni	52x163x32 mm
Peso	195 g



N 9160 1240 € 66,00 € 48,10

Lampade portatili a LED

Adatte per un'ottima illuminazione di posti di lavoro e per effettuare ispezioni. Corpo rivestito con robusto profilo in gomma antiurto. Ergonomiche e maneggevoli, dotate di LED ad altissima luminosità e di ultima generazione per fornire sempre un'ottima illuminazione dell'ambiente.

Mod. LIGHT LIGHT SLIM - TASCABILE

Luce principale COB LED a 2 step d'intensità

Luce SPOT SMD LED

Batteria ricaricabile Li-poly da 3,7V (1500 mAh) - Tempo di ricarica 2,5h
Autonomia min. / max. 2,5 / 6 h

Con **base magnetica**, gancio girevole, clip da taschino e **snodo per inclinare la lampada fino a 180°**

Fornita **con cavo USB-C per la ricarica da 0,5 m**

Lumen	150 - 400
Autonomia max	6h - 2,5h
Luce SPOT	150 lm
Autonomia	6h
Dimensioni	61x26x120 mm
Peso	135 g



Con luce SPOT



N 9160 0400 € 57,70 € 37,80

Mod. LIGHT FORM L

Torcia e lampada da lavoro ricaricabile **con base magnetica per la ricarica** e impugnatura ergonomica e confortevole.

Luce principale COB LED a 2 step d'intensità

Luce spot SMD LED

Batteria ricaricabile Li-ion da 3,7V (2600 mAh) - Tempo di ricarica 4 h

Con **snodo per inclinare la lampada fino a 180°**, 3 magneti e 2 ganci di sospensione a scomparsa.

Fornita **con cavo USB C per la ricarica da 1 m**

Lumen	150 - 600
Autonomia	8h - 2,5h
Luce SPOT	120 lm
Autonomia	10h
Dimensioni LxPxh	51x33x192 mm
Peso	250 g (senza base)



Con luce SPOT



N 9163 0600 € 74,70 € 49,30

**INCLINABILE A
180°**

**BASE
PER LA
RICARICA**

Lampade portatili a LED

Adatte per un'ottima illuminazione di posti di lavoro e per effettuare ispezioni
Corpo rivestito con robusto profilo in gomma antiurto
Ergonomiche e maneggevoli, dotate di LED ad altissima luminosità e di ultima generazione per fornire sempre un'ottima illuminazione dell'ambiente

Mod. LIGHT HAND L

Lampada compatta maneggevole e multiuso con funzione torcia

Luce principale COB LED

Luce SPOT SMD LED

Batteria Li-ion da 3,7V (2200 mAh) - Tempo di ricarica 3,5h

Fornita **con caricatore con presa USB e cavo USB**

Lumen	120-400
Luce SPOT	400 lm
Autonomia max.	7h
Dimensioni	58x255x45 mm
Peso	280 g



Con LUCE SPOT



INCLINABILE A
180°

FABG-TOOLS



N 9163 1000 € 78,30 € 49,10

Lampade portatili a LED

Adatte per un'ottima illuminazione di posti di lavoro e per effettuare ispezioni
Corpo rivestito con robusto profilo in gomma antiurto
Ergonomiche e maneggevoli, dotate di LED ad altissima luminosità e di ultima generazione per fornire sempre un'ottima illuminazione dell'ambiente

Con LUCE SPOT

Mod. LIGHT HAND XS

Compatta e ultra sottile per ispezioni in zone difficili da raggiungere

3 diverse fonti luminose che ne permettono altrettante applicazioni

Batteria Li-ion da 3,7V (700 mAh) - Tempo di ricarica 2,5h

Fornita **con cavo USB**

Luce principale	100 - 200 lm
Luce secondaria	180 lm
Luce SPOT	80 lm
Autonomia max.	4h
Dimensioni aperta	17x307hx30 mm
Dimensioni chiusa	17x163hx30 mm
Peso	81 g



Corpo con
snodo a 180°



FABG-TOOLS



N 9164 1005 € 54,60 € 33,70

Mod. LIGHT HAND L PRO

Lampada compatta, maneggevole e multiuso con funzione torcia

Luce principale COB LED a 3 step d'intensità

Luce spot SMD LED

Batteria ricaricabile Li-ion da 3,7V (2600 mAh) - Tempo di ricarica 4 h

Con **snodo per inclinare la lampada fino a 180°**, 3 magneti e 2 ganci di sospensione a scomparsa

Fornita **con cavo USB C per la ricarica da 1 m**

Lumen	200 - 400 - 700
Autonomia	8h - 4h - 2h
Luce SPOT	200 lm
Autonomia	5h
Dimensioni LxPxh	53x39x260 mm
Peso	385 g



Con luce SPOT



INCLINABILE A
180°

FABG-TOOLS



N 9163 1700 € 85,00 € 55,40

Mod. LIGHT HAND ALU

Lampada tascabile, compatta e ultra sottile per ispezioni anche

in zone difficili da raggiungere con impugnatura ergonomica

Corpo robusto in alluminio anodizzato resistente agli urti e alle cadute

fino a 2 m e pieghevole a 180° in verticale

3 diverse fonti luminose per molteplici applicazioni

- **luce principale COB LED a 2 step d'intensità**

- **luce secondaria COB LED a 2 step d'intensità**

- **luce spot SMD LED**

Batteria ricaricabile Li-ion da 3,7V (2600 mAh) - Tempo di ricarica 4 h

Dotata di potente magnete alla base dell'impugnatura

Fornita **con cavo USB C per la ricarica da 1 m**

Luce principale	150 - 800 lm
Autonomia	2,5h - 8h
Luce secondaria	120 - 400 lm
Autonomia	4h - 9h
Luce SPOT	120 lm
Dimensioni aperta LxPxh	33x29x304 mm
Dimensioni chiusa LxPxh	40x29x192 mm
Peso	193 g



INCLINABILE A
180°

Con LUCE SPOT



FABG-TOOLS



N 9165 0800 € 70,60 € 45,90

Lampade da lavoro

Mod. 360° POCKET LIGHT

Lampada compatta e maneggevole, adatta per qualsiasi impiego

Corpo robusto resistente agli urti e **girevole a 360°**

Luce principale COB LED a 2 step d'intensità

Luce spot: SMD LED 250 lumen

Batteria ricaricabile Li-ion da 3,7V (2600 mAh) - Tempo di ricarica 2,5 h

Supporto con rotazione fino a 210° corredato di magneti posti sul retro e alla base

Fornita con cavo USB C per la ricarica da 1 m

Luce principale step 1 - 2 150 - 600 lm

Autonomia step 1 - 2 8h - 3h

Luce SPOT 350 lm

Autonomia 8h

Dimensioni LxPxh 50x34x117 mm

Peso 180 b mm



SUPPORTO MAGNETICO



N 9179 0600 € 61,30 € 40,00

Mod. LIGHT WORK S

Corpo robusto in ABS con profilo in gomma resistente agli urti

Con **COB LED a 3 step d'intensità**: 100 / 350 / 700 lumen

Batteria Li-ion da 3,7V (2600 mAh) - Tempo di ricarica 4h

Fornita **con cavo USB C e adattatore per la ricarica**

Lumen 100-350-700

Autonomia max. 10h

Dimensioni 93x88,5x43 mm

Peso 243 g



Base magnetica con snodo a 360°



FABG TOOLS

N 9180 1000 € 71,10 € 48,60

Mod. LIGHT WORK M

Corpo robusto in ABS con profilo in gomma resistente agli urti

Con **COB LED a 3 step d'intensità**

Supporto posteriore regolabile, utilizzabile anche gancio o per il fissaggio su treppiede

Batteria Li-ion da 3,7V (2600 mAh) - Tempo di ricarica 7h

Fornita **con caricatore con presa USB**

Lumen 250-600-1000

Autonomia max. 8h

Dimensioni 185x165x47 mm

Peso 750 g



FABG TOOLS

N 9183 1000 € 133,00 € 81,30

Lampade da lavoro

Mod. 300° CLIP LIGHT

Lampada ricaricabile **con morsetto a molla e corpo in gomma termoplastica TPE**

Inclinabile con angolo fino a 270° ed orientabile a 300°

Luce COB LED 15W 6500K a 4 step d'intensità: High (H) - Mid (M) - Low (L) - Eco

Batteria ricaricabile Li-ion da 3,7V (5200 mAh) - Tempo di ricarica 5 h

Con 3 indicatori per il monitoraggio della carica residua e dello stato di avanzamento della ricarica

Dotata di forte magnete

Fornita con cavo USB-C per la ricarica

Lumen 1600 - 700 - 300 - 100

Autonomia 3h - 5h - 8h - 24h

Dimensioni LxPxh 176x105x95 mm

Peso 625 g

Dimensioni LxPxh 176x105x95 mm



FABG TOOLS

N 9184 1000 € 90,20 € 53,90

Mod. LIGHT WORK X

Corpo robusto in ABS con inserti in gomma resistenti agli urti

Con supporto posteriore regolabile fino a 180° per posizionare la lampada con l'angolo desiderato

Luce principale COB LED a 5 step d'intensità

Batteria ricaricabile Li-ion da 3,7V (5200 mAh) - Tempo di ricarica ca. 3h

Con luce a LED per il monitoraggio della carica residua tramite percentuale

Dotata di presa USB posteriore che consente la ricarica di dispositivi mobili

Fornita con cavo USB-C per la ricarica e supporto con base magnetica

Luce principale step 1 - 5 150 - 375 - 750 - 1125 - 1500 lm

Autonomia min. / max. 3h - 25h

Dimensioni LxPxh 172x112x47 mm

Peso 630 g



FABG TOOLS

N 9180 2000 € 105,00 € 69,50

Lampada di emergenza e segnalazione

Mod. SOS LIGHT MAG

Lampada di emergenza potente e affidabile, ideale per massimizzare la **visibilità da lontano, fino a 2 km**, di mezzi in movimento, cantieri, interventi tecnici, ecc. Con LED ad alta luminosità e luce calda (2000K) che emette una luce gialla calda intensa che migliora la percezione anche in presenza di nebbia, pioggia o fumo, riducendo l'abbagliamento rispetto alle luci bianche tradizionali

Compatta, pratica e immediata da utilizzare

A 3 modalità di funzionamento:

1) Rotazione 60 lumen - 2) SOS lampeggiante 190 lumen - 3) Fissa 190 lumen

Batteria ricaricabile Li-ion da 3,7V (1500 mAh) - Tempo di ricarica 3,5h

Autonomia min. / max. 6,5h / 12,5 h

Con due magneti posti alla base e indicatore LED dello stato della carica della batteria

Fornita **con cavo USB-C da 1 m per la ricarica**

Dimensioni Øxh 70x57 mm - Peso 160 g



IP
65

IK
07



Visibilità fino a 2 km

Base con 2 magneti



N 9190 1000 € 40,50 € 23,80

Torçe frontali

Mod. LIGHT HEAD

Con **COB LED a 2 step d'intensità**

Si indossa sul capo o sopra l'elmetto, regolabile alla misura desiderata tramite l'elastico in tessuto antiallergico

Frontale inclinabile per un posizionamento ottimale del flusso luminoso

Batteria Li-ion da 3,7V (1500 mAh) - Tempo di ricarica 3h

Fornita **con cavo USB-C per la ricarica**

Lumen	100 - 300
Autonomia max.	4h
Dimensioni torcia	78,5x47x42 mm
Peso	115 g



IP
65

IK
07



ON/OFF con sensore sensibile al movimento della mano

N 9170 5000 € 60,80 € 42,90

Mod. LIGHT BAND

Adatta per un'ottima illuminazione di posti di lavoro e per effettuare ispezioni

Si indossa sul capo o sopra l'elmetto con facilità grazie allo speciale desing della striscia COB LED e può essere regolata alla misura desiderata tramite l'elastico in tessuto antiallergico

Resistente agli urti e alle cadute fino a 2 m

Luce principale COB LED - Luce SPOT LED - Luce FLOOD COB LED

Batteria Li-ion da 3,7V (2600 mAh) con luce LED per il monitoraggio della carica residua

Tempo di ricarica ca. 4h

Fornita **con cavo USB C per la ricarica**

Lumen	200÷700
Luce SPOT	200 lumen
Luce FLOOD	150÷500 lumen
Autonomia max.	8h
Dimensioni	200x235x48 mm
Peso	148 g



IP
65



ON/OFF con sensore sensibile al movimento della mano

N 9170 6000 € 60,80 € 38,80

Mod. POWER HEAD

La tocia che può essere indossata sul capo o sopra l'elmetto tramite appositi ganci e può essere regolata alla misura desiderata tramite l'elastico in tessuto antiallergico

L'autonomia della batteria ne consente l'utilizzo per coprire un'intera giornata/turno di lavoro

Adatta per un'ottima illuminazione di posti di lavoro e per effettuare ispezioni

Accensione e spegnimento mediante interruttore ON/OFF

Luce principale **COB LED ad alta intensità a 3 step d'intensità**

Batteria Li-ion da 3,7V (2600 mAh) con luce LED per il monitoraggio della carica residua

Tempo di ricarica ca. 4,5h

Fornita **con cavo USB C da 1 m per la ricarica e 4 ganci per fissaggio sull'elmetto**

Lumen	20 - 295 - 800
Autonomia	60h - 9,5h - 4,5h
Dimensioni torcia	60x41x45 mm
Peso	192 g



IP
65

IK
07



Flusso luminoso orientabile in verticale fino a 72°



N 9170 7000 € 75,20 € 48,00

Mod. LIGHT HEAD MAG

Accensione e spegnimento mediante interruttore ON/OFF e con sensore sensibile al movimento della mano

Frontale inclinabile fino a 90° per un posizionamento ottimale del flusso luminoso

La torcia può essere rimossa dalla fascia e utilizzata come luce da lavoro; **l'estremità magnetica integrata** permette di fissarla saldamente su superfici metalliche

Elastico regolabile in tessuto antiallergico

Luce principale CREE LED e luce SPOT CREE LED entrambe a 2 step d'intensità

Luce FLOOD CREE LED

Batteria ricaricabile Li-ion da 3,7V (2600 mAh) - Tempo di ricarica ca. 3h

Fornita **con cavo USB-C per la ricarica**

Lumen	100 - 600
Autonomia max.	18h
Dimensioni torcia	80,5x34x51,5 mm
Peso	125 g



IP
65

IK
07



Frontale inclinabile fino a 90°

Con magnete



N 9170 8000 € 69,00 € 42,60

Trapani avvitatori a batteria

Corpo in materiale composito, ergonomico, pratico e maneggevole

Impugnatura con inserti in gomma antiscivolo, ergonomica e con baricentro bilanciato

Motore ad elevate prestazioni senza carboncini, durata maggiore, efficienza aumentata, minor consumo della batteria

Mandrino autoserrante in metallo apertura 1,5÷13 mm - Velocità regolabile a 2 livelli

Tecnologia **Electronic Management System (EMS)** che protegge la macchina, prolungandone la durata e aumentandone l'efficienza

Avviamento progressivo con blocco di accensione - Rotazione destrorsa/sinistrorsa con pulsante di sicurezza - Freno elettronico ad azione rapida

Con LEDs per illuminare la zona di lavoro e indicare lo stato di carica dell'utensile



Kit composto da:

- 1 trapano avvitatore a batteria (vedere tabella per le caratteristiche)
- 2 batterie 18 V da 2,5 Ah
- 1 caricabatteria rapido
- 1 serie di 25 punte Ø 1÷13 mm con progressione 0,5 mm per acciaio e ghisa
- 10 punte per tipo Ø 4 - 5 - 6 - 8 - 10 mm per ghisa e acciaio

STARTER



Coppia max.	65 Nm (35 per materiali teneri)
Giri/min a vuoto	I vel. 0÷500 / II vel. 0÷1800
Posizioni della coppia di serraggio	23
Ø foratura acciaio max.	13 mm
Ø foratura legno max.	52 mm
Peso senza batteria	1,140 kg



FLEX

E 0800 2001

€ 763,00

€ 527,00

Kit composto da:

- 1 trapano avvitatore a batteria con robusto corpo in pressofusione di alluminio (vedere tabella per le caratteristiche)
- 2 batterie da 18V - 5,0 Ah
- 1 caricabatteria rapido
- 1 cassetta modulare portautensili, dimensioni L×P×h 571×380×410 mm, portata max. 80 kg
- 1 serie di 25 punte Ø 1÷13 mm con progressione 0,5 mm, per acciaio e ghisa
- 1 assortimento con 14 inserti con attacco C 6,3 e 1 raccordo portainseriti magnetico a rilascio rapido con attacco 1/4"

PRO



Coppia max.	65 Nm (35 per materiali teneri)
Giri/min a vuoto	I vel. 0÷500 / II vel. 0÷1800
Posizioni della coppia di serraggio	23
Ø foratura acciaio max.	13 mm
Ø foratura legno max.	52 mm
Peso senza batteria	1,140 kg



FLEX

E 0800 5001

€ 1.133,00

€ 779,00

Trapano avvitatore + smerigliatrice angolare a batteria

Corpo in materiale composito rinforzato con metallo

Impugnatura ergonomica con inserti SoftGrip antiscivolo

Motore ad elevate prestazioni senza carboncini, durata maggiore, efficienza aumentata, minor consumo della batteria

Tecnologia **Electronic Management System** (EMS) che protegge la macchina, prolungandone la durata e aumentandone l'efficienza



Kit composto da:

- 1 trapano avvitatore a batteria (vedere tabella ① per le caratteristiche)
- 1 smerigliatrice angolare a batteria (vedere tabella ② per le caratteristiche)
- 2 batterie da 18V - 5,0 Ah
- 1 caricabatteria rapido
- 1 serie di 25 punte Ø 1÷13 mm con progressione 0,5 mm per ghisa e acciaio
- 100 dischi abrasivi Ø 125x1,0 mm per acciaio
- 1 bomboletta spray di olio da taglio

METAL

① TRAPANO AVVITATORE

Mandrino autoserrante in metallo apertura 1,5÷13 mm

Velocità regolabile a 2 livelli

Avviamento progressivo con blocco di accensione

Rotazione destrorsa/sinistrorsa con pulsante di sicurezza

Freno elettronico ad azione rapida

Con LEDs per illuminare la zona di lavoro e indicare lo stato di carica dell'utensile

Coppia max. 65 (35 per materiali teneri)

Giri/min a vuoto I vel. 0÷500 / II vel. 0÷1800

Posizioni della coppia di serraggio 23

Ø foratura acciaio max. 13 mm

Ø foratura legno max. 52 mm

Peso senza batteria 1,140 kg



② SMERIGLIATRICE ANGOLARE

Microprocessore a più funzioni: avviamento progressivo, blocco dell'avviamento dopo l'interruzione della corrente, protezione contro il sovraccarico

Funzione **Anti-Kickback**: arresta il motore in caso di bloccaggio del disco

Griglia di protezione dalla polvere in metallo, rimovibile

Pulsante per il bloccaggio dell'albero portadischi

Completa di impugnatura supplementare, cuffia di protezione regolabile senza chiavi

Per dischi Ø 125 mm

Giri/min a vuoto 10000

Attacco albero filettato M 14

Peso senza batteria 1,6 kg



FLEX

E 0810 2001

€ 1.055,00

€ 729,00



Smerigliatrice angolare + avvitatore ad impulsi + seghetto a batteria

Corpo in materiale composito rinforzato con metallo - Impugnatura ergonomica con inserti SoftGrip antiscivolo
Motore ad elevate prestazioni senza carboncini, durata maggiore, efficienza aumentata, minor consumo della batteria
 Tecnologia **Electronic Management System (EMS)** che protegge la macchina, prolungandone la durata e aumentandone l'efficienza



Kit composto da:

- 1 smerigliatrice angolare a batteria ①
 - 1 avvitatore ad impulso a batteria attacco da 1/2" ②
 - 1 seghetto alternativo a batteria ③
 - 2 batterie da 18V - 5,0 Ah
 - 1 caricabatteria rapido
- 100 dischi abrasivi Ø 125x1,0 mm per acciaio
 - 5 lame per segchetti alternativi
 - 3 chiavi a bussola lunghe esagonali da 17 - 19 - 21 mm con attacco 1/2"
 - 1 carrello multiuso con 3 ripiani

AUTOMOTIVE



① SMERIGLIATRICE ANGOLARE

Microprocessore a più funzioni: avviamento progressivo, blocco dell'avviamento dopo l'interruzione della corrente, protezione contro il sovraccarico
 Funzione **Anti-Kickback**: arresta il motore in caso di bloccaggio del disco
 Griglia di protezione dalla polvere in metallo, rimovibile
 Pulsante per il bloccaggio dell'albero portadischi
 Completa di impugnatura supplementare, cuffia di protezione regolabile senza chiavi

Per dischi Ø	125 mm
Giri/min a vuoto	10000
Attacco albero filettato	M 14
Peso senza batteria	1,6 kg

② AVVITATORE AD IMPULSI

Speed Command: per selezionare tra 3 intervalli di velocità per ottimizzare le prestazioni in diverse applicazioni e limitare il rischio di serraggio eccessivo nelle viti più piccole
Auto-Stop: la macchina si arresta automaticamente all'inizio o al termine dell'impatto, assicurando un serraggio preciso ed evitando il sovraserraggio di viti e dadi
 Testa corta ideale per operazioni di avvitamento in spazi ristretti
 Rotazione destrorsa/sinistrorsa con pulsante di sicurezza
 Avviamento progressivo con blocco di accensione - LED integrato regolabile su 5 livelli di luminosità

Attacco utensile	1/2"
Giri/min a vuoto	I vel. 0÷1000 / II vel. 0÷1800 / III vel. 0÷2700
Impulsi/min	0÷3750
Coppia max. di serraggio	406 Nm
Coppia max. di disserraggio	600 Nm
Stadi della coppia	3
Peso senza batteria	1,2 kg

③ SEGHETTO ALTERNATIVO

Velocità di taglio regolabile in modo continuo tramite potenziometro
Oscillazione regolabile in 4 posizioni per elevate prestazioni di taglio
 Sostituzione della lama senza ausilio di attrezzi
 Avviamento automatico - Protezione contro il sovraccarico
 Regolazione del piano di taglio per tagli obliqui fino a 45°, con arresto a 0°
 Predisposizione per collegamento a sistema di aspirazione esterno Ø 27 mm

Altezza corsa	26 mm
Corse/min a vuoto	0÷3500
Spessore max. di taglio	legno 120 mm / metalli 8 mm
Peso senza batteria	2,1 kg



FLEX

E 0810 2002 € 1.765,00 € 1.219,00

Avvitadadi ad impulso

Corpo leggero in materiale composito in fibra di nylon ad alta resistenza con impugnatura ergonomica isolata termicamente
Espulsione dell'aria posteriore attraverso l'impugnatura - **Reversibile**
Con **meccanismo a doppio martello**
Percussione regolabile a 3 stadi per rotazione destrorsa e 1 stadio per rotazione sinistrorsa
Attacco filettato aria 1/4" Gas per tubi con Ø interno 10 mm



Per bulloni fino	M13
Coppia di lavoro	380 Nm
Coppia max.	433 Nm
Impulsi/min	1200
Giri/min a vuoto max.	10000
Consumo aria	1,9 l/sec
Rumorosità a vuoto	91,4 dB(A)
Vibrazioni a vuoto	4,4 m/s ²
Peso	1,2 kg



E 1126 0000 € 338,00 € 204,00

Avvitadadi ad impulso

Corpo compatto e leggero in lega di alluminio e materiale composito ad alta resistenza con impugnatura ergonomica isolata termicamente
Espulsione dell'aria posteriore attraverso l'impugnatura - **Reversibile**
Con **meccanismo a doppio martello**
Percussione regolabile a 3 stadi per rotazione destrorsa e 1 stadio per rotazione sinistrorsa
Attacco filettato aria 1/4" Gas per tubi con Ø interno 10 mm

LEGGERO E COMPATTO



Per bulloni fino	M 16
Coppia di lavoro	610 Nm
Coppia max.	745 Nm
Impulsi/min	1750
Giri/min a vuoto max.	11000
Consumo aria	2,3 l/sec
Rumorosità a vuoto	85,2 dB(A)
Vibrazione a vuoto	5,3 m/s ²
Peso	1,3 kg



E 1126 1400 € 399,00 € 240,00

Tipo con testa corta e potente meccanismo "Jumbo Hammer"

Design estremamente compatto e maneggevole per lavorare anche in spazi ristretti
Percussione regolabile a più stadi per entrambi i sensi di rotazione
La levetta per la regolazione della potenza posizionabile su entrambi i lati, lo rende adatto per destrorsi e sinistrorsi
Attacco filettato 1/4" Gas per tubi con Ø interno 10 mm



Per bulloni fino	M 16
Coppia di lavoro	630 Nm
Coppia max.	1085 Nm
Giri/min a vuoto max.	9500
Consumo aria	2,26 l/sec
Rumorosità a vuoto	98,7 dB(A)
Vibrazioni a vuoto	8,6 m/s ²
Peso	1,2 kg



E 1126 2100 € 399,00 € 165,00



Per bulloni fino	M 16
Coppia di lavoro	813 Nm
Coppia max.	1290 Nm
Impulsi/min	1000
Giri/min a vuoto max.	7500
Consumo aria	2,1 l/sec
Rumorosità a vuoto	85,8 dB(A)
Vibrazioni a vuoto	8,4 m/s ²
Peso	2 kg



E 1126 2500 € 399,00 € 227,00

Assortimento di avvitadadi e accessori con attacco 1/2"

Composto da:

1 avvitadadi ad impulso E 1126/25

Corpo leggero in materiale composito in fibra di nylon ad alta resistenza con impugnatura ergonomica isolata termicamente
Con potente **meccanismo a doppio martello**
Percussione regolabile a 3 stadi per rotazione destrorsa - **Reversibile**
Espulsione dell'aria posteriore attraverso l'impugnatura
Attacco filettato 1/4" Gas per tubi con Ø interno 10 mm

10 bussole esagonali A 3223/18 da 12 - 13 - 14 - 15 - 16 - 17 - 18 - 19 - 21 - 22 mm

3 bussole esagonali lunghe A 3223/24 da 17 - 19 - 21 mm, con rivestimento protettivo esterno

1 pz. per tipo prolunga da 125 mm e snodo cardanico

In valigetta di resina sintetica, dimensioni LxPxh 420x365x80 mm - Peso 5,7 kg



E 1126 3000 € 569,00 € 330,00

Avvitadadi ad impulso

Esecuzione con testa corta, solo 86 mm

Corpo leggero e compatto in alluminio

Adatto per interventi in zone di difficile accesso come freni a disco, cuscinetti del montante, ammortizzatori, piantone dello sterzo, ecc.

Utilizzo con una sola mano: per destrorsi e sinistrorsi

Meccanismo a doppio martello - A ridotto numero di vibrazioni

Attacco filettato 1/4" Gas per tubi con Ø interno 10 mm



Per bulloni	M 16
Coppia di lavoro	450 Nm
Coppia max.	550 Nm
Giri/min a vuoto max.	7500
Consumo aria	1,6 l/sec
Rumorosità a vuoto	104,1 dB(A)
Vibrazioni a vuoto	7,64 m/s ²
Peso	1,1 kg



E 1126 2300 € 373,00 € 239,00

Esecuzione con testa extra corta, solo 70 mm e inclinabile di ±120°

Corpo leggero e compatto in alluminio con impugnatura
Ideale per lavori in spazi ristretti e difficili da raggiungere

Impugnatura girevole a 360° isolata termicamente

Utilizzo con una sola mano: per destrorsi e sinistrorsi

Meccanismo a doppio martello

A ridotto numero di vibrazioni

Attacco filettato 1/4" Gas per tubi con Ø interno 10 mm



Per bulloni	M 16
Coppia di lavoro	450 Nm
Coppia max.	550 Nm
Giri/min a vuoto max.	8000
Consumo aria	1,88 l/sec
Rumorosità a vuoto	95,8 dB(A)
Vibrazioni a vuoto	4,89 m/s ²
Peso	1,3 kg



E 1126 2400 € 393,00 € 252,00

Kit scalpeltore pneumatico con accessori

Per lavorazioni su lamiera, muratura, calcestruzzo, muri in genere, estrazione di bulloni, ecc.

Di peso ridotto, ideale per lavori prolungati con minimo sforzo

Regolazione della potenza tramite interruttore

Impugnatura ergonomica antiscivolo isolata termicamente

Espulsione dell'aria anteriore

Attacco filettato 1/4" Gas per tubi con Ø interno 10 mm

Attacco utensile	10 mm
Corsa del pistone	67 mm
Impulsi/min	3000
Consumo aria	4 l/sec
Rumorosità a vuoto	103 dB(A)
Vibrazioni a vuoto	15,1 m/s ²
Peso (scalpeltore)	1,5 kg



FABG TOOLS

E 1130 2000 € 236,00 € 131,00

Avvitadadi ad impulso

Corpo leggero in materiale composito in fibra di nylon ad alta resistenza con

impugnatura isolata termicamente

Espulsione dell'aria posteriore attraverso l'impugnatura - Reversibile

Con meccanismo a doppio martello

Percussione regolabile a 3 stadi per rotazione destrorsa e 1 stadio per rotazione sinistrorsa

Attacco filettato aria 3/8" Gas per tubi con Ø interno 10 mm



Per bulloni fino	M 29
Coppia di lavoro	1356 Nm
Coppia max.	1491 Nm
Impulsi/min	750
Giri/min a vuoto max.	4500
Consumo aria	2,7 l/sec
Rumorosità a vuoto	96,6 dB(A)
Vibrazioni a vuoto	6,2 m/s ²
Peso	3,8 kg



FABG TOOLS

E 1126 4900 € 978,00 € 509,00

Per bulloni fino M 39

Coppia max consigliata	3000 Nm
Coppia max. di serraggio	2440 Nm
Impulsi/min	830 giri/min
Giri/min a vuoto max	6200 l/sec
Rumorosità a vuoto	102 db(A)
Consumo aria	4,5 l/sec
Vibrazioni a vuoto	6,1 m/s ²
Peso	11,5 kg

Corpo in alluminio con impugnatura ergonomica
Con potente meccanismo a doppio martello che sviluppa un impulso morbido e bilanciato e fornisce maggiore potenza con minori vibrazioni
Espulsione dell'aria posteriore - Reversibile
Percussione regolabile a 3 stadi sia per rotazione destrorsa sia per rotazione sinistrorsa
Attacco filettato 1/2" Gas per tubi Ø interno 13 mm

FABG TOOLS



INDUSTRIALE



Regolazione della potenza a 3 stadi

E 1126 5839 € 1.890,00 € 1.079,00

In cassetta di resina sintetica completa di 5 scalpelli:

- piatto,
- a punta tonda,
- con punta per tagliare lamiera,
- inclinato ad unghia,
- per demolizione



Cricchetti pneumatici

Impugnatura isolata termicamente - Espulsione dell'aria posteriore attraverso l'impugnatura
Con attacco filettato 1/4" Gas per tubi Ø interno 10 mm - **Reversibili**

Attacco	■ 1/4"
Per bulloni fino a	M 8
Serraggio max.	50 Nm
Giri/min a vuoto	230
Consumo aria	2,2 l/sec
Rumorosità a vuoto	86 dB(A)
Vibrazioni a vuoto	5 m/s ²
Lunghezza totale	180 mm
Peso	0,6 kg
Attacco filettato	1/4" Gas



E 1126 9214 € 175,00 € 101,00

Attacco	■ 1/2"
Per bulloni fino a	M 10
Serraggio max.	100 Nm
Giri/min a vuoto	160
Consumo aria	3,3 l/sec
Rumorosità a vuoto	87,2 dB(A)
Vibrazioni a vuoto	4,4 m/s ²
Lunghezza totale	270 mm
Peso	1,2 kg
Attacco filettato	1/4" Gas



E 1126 9212 € 226,00 € 124,00

Smerigliatrici pneumatiche

Per impiego con mole abrasive con gambo, mole a disco, lime rotative, frese rotative, mole diamantate, spazzole in filo e lamellari, ecc.

Corpo in resina sintetica con impugnatura ergonomica isolata termicamente

Con velocità regolabile tramite rotazione della ghiera

Espulsione dell'aria attraverso l'impugnatura

Piña per gambi Ø 6 mm - Attacco filettato 1/4" Gas per tubi con Ø interno 10 mm

Esecuzione diritta

Giri/min a vuoto	25000
Potenza	224W
Consumo aria	1,4 l/sec
Rumorosità a vuoto	93,4 dB(A)
Vibrazioni a vuoto	1,8 m/s ²
Lunghezza totale	115 mm
Peso	300 g



E 1127 1400 € 103,00 € 59,70

Esecuzione angolare

Giri/min a vuoto	25000
Potenza	224W
Consumo aria	1,4 l/sec
Rumorosità a vuoto	92,9 dB(A)
Vibrazioni a vuoto	5,1 m/s ²
Lunghezza totale	126 mm
Peso	480 g



E 1127 1700 € 205,00 € 114,00

Esecuzione diritta a collo lungo

Giri/min a vuoto	0÷22000
Potenza	370 W
Consumo aria	1,65 l/sec
Rumorosità a vuoto	78 dB(A)
Vibrazioni a vuoto	<0,5 m/s ²
Lunghezza totale	285 mm
Peso	700 g



E 1127 2100 € 189,00 € 110,00

Smerigliatrice pneumatica angolare

Modelli leggeri, maneggevoli e corti, adatti per lavorare in zone di difficile accesso

Corpo in materiale composito isolato termicamente con impugnatura ergonomica

Leva di avviamento con bloccaggio di sicurezza

Attacco filettato 3/8" Gas per tubi con Ø interno 10 mm

Per dischi Ø	50÷59 mm
Giri/min a vuoto	18000
Potenza	224 W
Consumo aria	1,4 l/sec
Rumorosità a vuoto	89 dB(A)
Vibrazioni a vuoto	1,9 m/s ²
Lunghezza totale	129 mm
Peso	530 g



E 1128 3000 € 225,00 € 122,00

Avvolgitore per tubi di aria compressa

Con supporto in polipropilene resistente alla rottura

Dispositivo di arresto a molla disattivabile

Tubo in poliuretano Ø interno 8 mm, resistente alla compressione e altamente flessibile adatto per aria e acqua fredda

Staffa per montaggio a parete e a soffitto orientabile a 180°

Peso 4,4, kg



Tubo per il collegamento al rubinetto lunghezza 2 m
Pressione di esercizio 12 bar
Con attacco 1/4" BSP

E 1143 4000 € 179,00 € 108,00

Soffiatori ad aria compressa

Con ugello a spirale in grado di generare un forte impulso d'aria per pulire anche lo sporco più ostinato
Ideale per l'utilizzo su macchine, veicoli, in officina o durante la lavorazione del legno
Utilizzabile su superfici sporche, come tappezzeria, nel campo automobilistico
per eliminare lo sporco dai passaruota, peli di animali dai tappetini o per la pulizia
dei cerchi o di parti che bisogna preparare per interventi di manutenzione
Pressione max 12 bar - Pressione di lavoro 6,3 bar
Vibrazioni a vuoto <math><0,4 \text{ m/s}^2</math> - Rumorosità in utilizzo 91 db(A) - Consumo aria max. 1,33 l/sec
Lunghezza totale 150 mm - Altezza totale 100 mm
Peso 140 g



ABC TOOLS

E 1138 4900 € ~~65,80~~ € 38,70

Esecuzione senza silenziatore

Per impiego prolungato
Canna in acciaio inossidabile
Attacco filettato 1/4" BSP (Gas)
Lunghezza totale 250 mm
Peso 0,1 kg

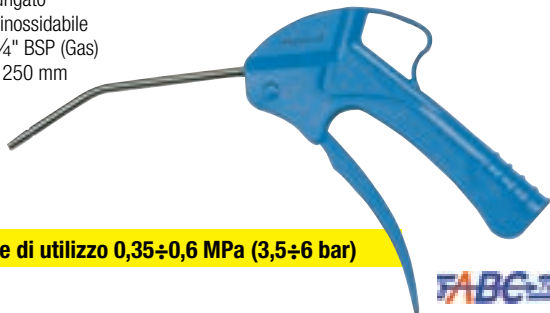

Pressione di utilizzo 0,35÷0,6 MPa (3,5÷6 bar)

ABC TOOLS

E 1138 2100 € ~~15,50~~ € 9,00

Corpo in alluminio

Prodotti testati secondo il metodo di prova del livello sonoro previsto dalla norma ISO 3744 per la sicurezza delle emissioni acustiche
Con dado fresato per l'innesto del tubo
Attacco filettato 1/4" BSP (Gas) con attacco rapido unificato
Lunghezza totale 100 mm
Peso 0,2 kg



ABC TOOLS

E 1138 3000 € ~~10,10~~ € 6,20

Esecuzione completa di tubo flessibile spiralato in poliuretano

lunghezza 4 m
Con raccordo filettato Gas 1/4"
Ø interno 5 mm
Ø esterno 8 mm



Con tubo da 4 m

ABC TOOLS

E 1138 2500 € ~~50,20~~ € 29,20

Scopri tutti gli attacchi rapidi, i giunti, i raccordi e i tubi per aria compressa.
Da pag. 522 a 527 del Catalogo 58



Pinze regolabili per tubi e dadi

In acciaio al cromo-vanadio, forgiato e temperato ad olio

Con **cerniera passante** con doppia guida per un'elevata stabilità e fermo di contrasto sui manici per evitare accidentali schiacciamenti delle dita
Ganasce combinate, dentate concave e zigrinate diritte
Autoserranti, nessuno slittamento sul pezzo in lavorazione e minimo impiego di forza
Manici rivestiti in resina termoplastica - Testa pulita

Esecuzione brunita, con manici rivestiti in resina termoplastica
Testa pulita



Lunghezza totale 200 mm	B 2313 7200	€ 30,90	€ 18,50
Lunghezza totale 250 mm	B 2313 7250	€ 31,90	€ 19,10
Lunghezza totale 300 mm	B 2313 7300	€ 48,10	€ 26,10

Regolazione automatica dell'apertura direttamente sul pezzo tramite pulsante



Lunghezza totale 150 mm	B 2314 1150	€ 38,10	€ 21,40
Lunghezza totale 180 mm	B 2314 1180	€ 39,70	€ 22,40
Lunghezza totale 240 mm	B 2314 1240	€ 41,20	€ 24,20
Lunghezza totale 300 mm	B 2314 1300	€ 59,30	€ 33,20
Lunghezza totale 400 mm	B 2314 1400	€ 102,50	€ 61,10

Giratubi

Mod. «Americano»

La ganaschia mobile è graduata per la preselezione di apertura, quella fissa è intercambiabile

In acciaio forgiato

Ganasce in acciaio temperato



Per tubi fino a Ø 1"	B 2384 0200	€ 37,80	€ 24,10
Per tubi fino a Ø 1 1/2"	B 2384 0250	€ 47,00	€ 30,00
Per tubi fino a Ø 2"	B 2384 0300	€ 54,10	€ 34,40
Per tubi fino a Ø 2"	B 2384 0350	€ 62,90	€ 40,00
Per tubi fino a Ø 2 1/2"	B 2384 0450	€ 89,10	€ 56,80
Per tubi fino a Ø 3"	B 2384 0600	€ 143,20	€ 86,90

In lega leggera di alluminio - Ganasce in acciaio temperato

Particolarmente adatti per la loro leggerezza (circa il 40% in meno di quelli in acciaio), per lavori continuati e in luoghi di difficile accesso



Per tubi fino a Ø 2"	B 2386 0350	€ 90,70	€ 54,40
Per tubi fino a Ø 2 1/2"	B 2386 0450	€ 110,50	€ 66,20
Per tubi fino a Ø 3"	B 2386 0600	€ 171,00	€ 97,60
Per tubi fino a Ø 5"	B 2386 0900	€ 343,00	€ 196,00
Per tubi fino a Ø 6"	B 2386 1200	€ 659,00	€ 376,00

Giratubi a nastro

Interamente in alluminio con ganaschia temprata

Nastro in nylon resistente e sostituibile

Adatto per una presa rapida senza danneggiare le superfici delicate



Per tubi Ø max. pollici 3	B 2366 0003	€ 69,70	€ 46,10
Per tubi Ø max. pollici 8	B 2366 0008	€ 75,80	€ 46,80

Giratubi

In acciaio al cromo-vanadio forgiato

Ganasce ulteriormente temperate ad induzione e pulite

Denti contrari al senso di rotazione

Impugnatura con profilo a doppia T - Finemente verniciati a polvere



Per tubi fino a Ø 1/2"	B 2361 0012	€ 48,20	€ 29,00
Per tubi fino a Ø 1"	B 2361 0001	€ 49,70	€ 29,80
Per tubi fino a Ø 1 1/2"	B 2361 0112	€ 71,60	€ 42,90
Per tubi fino a Ø 2"	B 2361 0002	€ 114,50	€ 68,60

Con **ganasce a 90°** ulteriormente temperate ad induzione e pulite - DIN 5234 - Forma A



Per tubi fino a Ø 1"	B 2363 0001	€ 49,50	€ 29,70
Per tubi fino a Ø 1 1/2"	B 2363 0112	€ 66,50	€ 39,90
Per tubi fino a Ø 2"	B 2363 0002	€ 102,00	€ 61,10

Con **ganasce a 45°** - DIN 5234 - Forma B



Per tubi fino a Ø 1"	B 2365 0001	€ 51,50	€ 30,90
Per tubi fino a Ø 1 1/2"	B 2365 0112	€ 67,50	€ 40,50
Per tubi fino a Ø 2"	B 2365 0002	€ 112,30	€ 67,30

Cesoia per tubi di rame

In acciaio speciale indurito - Esecuzione brunita
Per il taglio di tubi sottili in rame fino a Ø 2,5 mm
Impugnatura rivestite in resina sintetica

ABC TOOLS

Per interventi su impianti di climatizzazione e elettrodomestici



Lunghezza totale 140 mm

B 2416 0000 € 12,90 € 7,70

Tagliatubi per tubi di rame

Corpo in pressofusione di zinco, verniciatura a fuoco
Adatti anche per ottone, lega leggera, resina dura, PVC, tubi in acciaio a spessore sottile
Con sistema di cambio rapido della rotella senza l'impiego di utensili
Con 1 rotella e 2 rulli di guida
Gr. 3÷25: modello tascabile, adatto per il taglio di tubi di piccole dimensioni in posti di difficile accesso

ABC TOOLS

Ø 3÷25 mm



Ø 3÷35 mm

Per tubi Ø 3÷16 mm B 2420 1016 € 18,70 € 11,30

Per tubi Ø 3÷25 mm B 2420 1025 € 22,50 € 13,50

Per tubi Ø 3÷35 mm B 2420 1035 € 23,20 € 13,90

Tagliatubi per tubi di acciaio

In acciaio forgiato
Con 1 rotella per acciaio e acciaio inossidabile e 2 rulli di guida
Con sistema di cambio rapido della rotella senza l'impiego di utensili

ABC TOOLS

Per tubi Ø 1/8"÷2"



B 2414 0002 € 144,20 € 89,10

Cesoie per tubi di plastica

Corpo in lega leggera di alluminio
Lama in acciaio inossidabile, durezza ca. 56-58 HRc
Adatte per tagliare tubi e canaline in PVC e CPVC, gomma, resina sintetica, ecc.
Avanzamento della lama a cremagliera - Con sbavatore incluso nella lama e fermo di chiusura
Gr. 43: con base di appoggio per il taglio di canaline

ABC TOOLS

Per tubi Ø max. 27 mm B 2424 1027 € 41,00 € 25,40

Per tubi Ø max. 43 mm B 2424 1043 € 55,00 € 34,10

Per tubi Ø max. 63 mm B 2424 1063 € 215,00 € 116,00



Frese per sbavare tubi di rame

Corpo di resina sintetica
Coltelli in acciaio per sbavature interne ed esterne di tubi di rame Ø 3÷42 mm (1/2") o leghe leggere da bordare

ABC TOOLS



B 2439 0000 € 14,90 € 8,80

Tagliatubi per tubi di plastica

Corpo in materiale plastico rinforzato con unità portalama in pressofusione di zinco
Lame in acciaio inossidabile - Impugnatura comoda che si adatta alla mano
Adatto per il taglio di:

- tubi in plastica non rinforzati con Ø 20÷50 mm e spessore max. 2,4 mm
- tubi in plastica morbida e con anima in schiuma con Ø 20÷50 mm e spessore max. 3,5 mm
- manicotti di tenuta a circa 2-3 mm dal muro

Con dispositivo di blocco dell'apertura per un trasporto sicuro
Fornito con 2 lame di ricambio



Taglia in modo rapido, pulito e senza bavature tubi in plastica e manicotti



B 2422 5000 € 46,50 € 32,80

Corpo in materiale plastico rinforzato con fibra di vetro
Lama reversibile con 2 taglienti in acciaio speciale di alta qualità per cuscinetti a sfere
Rulli di guida autoregolanti scorrevoli su cuscinetti a sfere per un migliore scorrimento e scivolamento sul tubo durante le operazioni di taglio
Taglio netto e pulito, non è necessaria nessuna sbavatura
Taglia anche tubi ad alte temperature e altri tubi in plastica con Ø 32, 40 o 50 mm e spessore fino a 2,4 mm
Lama caricata a molla: esercita la corretta pressione durante il taglio, non necessita regolazione

Per tagliare e smussare tubi di scarico domestici in plastica con Ø max. 50 mm in un'unica operazione



KNIPEX

Lunghezza totale 202 mm

B 2422 6050 € 86,50 € 61,00

Corpo in pressofusione di magnesio
Impugnatura con morbido riporto in gomma antiscivolo - Avanzamento lama a cremagliera
Lama in acciaio inossidabile rivestita al Teflon, a cambio rapido
Per il taglio preciso e senza sbavature, anche con una sola mano, di tubi in PVC, PP, PE, PEX, PPR, PVDF, MLP/MSR, VPE, CPVC con Ø max. 63 mm
Zona di appoggio del tubo regolabile per adattarsi a tubi con Ø fino a 50 mm



ABC TOOLS

Lunghezza totale 280 mm

B 2424 2563 € 106,90 € 64,60

Tenaglie per ferraioli e cementisti

In acciaio speciale bonificato, forgiato e temperato ad olio - DIN ISO 9242

Taglienti ulteriormente temperati, durezza ca. 61 HRC - Testa pulita



Lunghezza totale 200 mm	B 1907 0200	€ 20,60	€ 11,30
Lunghezza totale 220 mm	B 1907 0220	€ 22,40	€ 12,20
Lunghezza totale 250 mm	B 1907 0250	€ 23,90	€ 13,10
Lunghezza totale 280 mm	B 1907 0280	€ 27,80	€ 15,00



Serie di punte per calcestruzzo e pietrame

In acciaio al nichel-cromo-molibdenu, con taglienti in metallo duro - ISO 5468

Per impiego su trapani a rotazione e percussione
Scanalatura per una migliore espulsione dei detriti di foratura

Con taglienti diritti, testa rinforzata e affilatura asimmetrica ad "S" per effettuare fori di precisione e con un ottimale scarico dei detriti di foratura - Gambo cilindrico
Fornite in astuccio di plastica

Composta da punte Ø x lunghezza
4x45 - 5x50 - 6x60 - 8x80 - 10x80 mm



B 3630 8005 € 20,00 € 12,50

In acciaio con placchetta in metallo duro - ISO 5468

Per impiego su trapani a rotazione e percussione
Scanalatura per una migliore espulsione dei detriti di foratura

Con taglienti diritti, testa rinforzata e affilatura asimmetrica ad "S" per effettuare fori di precisione con un ottimale scarico dei detriti di foratura
Gambo cilindrico



Composte da punte Ø x lunghezza

4x45 - 5x50 - 6x60 - 8x80 - 10x80 mm

4x45 - 5x50 - 6x80 (2 pz.) - 8x80 - 10x80 - 12x90 mm

B 3630 7005 € 30,60 € 19,00

B 3630 7007 € 53,60 € 33,20

Con taglienti in metallo duro - DIN 8039 - ISO 5468

Gambo cilindrico

Angolo di affilatura 130°

Esecuzione satinata con

rivestimento al carbonio

Adatte anche per marmo, muratura, argilla espansa, ecc.

Astuccio in materiale plastico



Ø 4-5-6-8-10 mm

B 3644 7005 € 8,00

€ 4,80

Ø 3-4-5-6-7-8-9-10 mm

B 3644 7007 € 13,60

€ 8,50



Serie di punte per martelli perforatori/tassellatori

In acciaio al nichel-cromo-molibdenu, temperato
ISO 5468

Con placchetta in metallo duro con punta autocentrante, per forature di alta precisione

Attacco SDS-plus - Ø 10 mm

Scanalatura con spirale a gradini ad elevato grado di durezza, resistenza alla rottura e durata, studiata appositamente per effettuare fori puliti con alta velocità di foratura con scarico ottimale dei detriti
Adatte per muratura, pietra naturale e artificiale, cemento armato

In cassetta in ABS antiurto



Composta da punte Ø x lunghezza

5x110 - 6x110 - 6x160 - 8x160 - 10x160 mm

B 3632 7005 € 33,50

€ 21,00

Calibri a corsoio

In acciaio inossidabile temprato - INOX

Scala e nonio cromati opachi

Becchi superiori per interni ed asta per misurazioni di profondità di precisione

Con bloccaggio a leva e corsoio monoblocco composto

Graduazione in mm e pollici

Senza numero di identificazione individuale

Controllati e collaudati singolarmente

Forniti con custodia

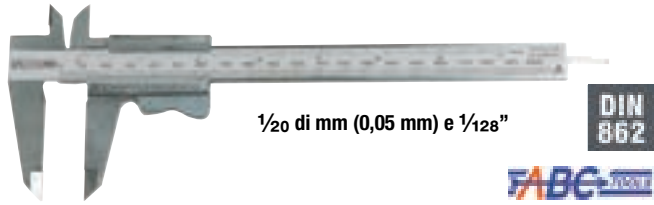

1/20 di mm (0,05 mm) e 1/128"

DIN 862

ABC TOOLS

Campo di misura 150 mm	H 4207 0150	€ 27,50	€ 17,90
Campo di misura 200 mm	H 4207 0200	€ 38,20	€ 22,90

Calibro a corsoio digitale

In acciaio inossidabile temprato

Massima precisione di misura anche alle velocità di scorrimento più elevate

Becchi con punte per misurare piccole gole e cave

Funzioni ZERO, mm/inch - Spegnimento automatico

Con bloccaggio a vite e numero di identificazione individuale

Controllati e collaudati singolarmente - Forniti con custodia

Batteria CR2032
DIN 862



1/100 di mm (0,01 mm) - .0005 pollici

Display LCD con 5 cifre altezza 16 mm

JUWEL

Campo di misura 150 mm	H 4215 3150	€ 92,70	€ 49,40
------------------------	-------------	---------	---------

Micrometro

Superfici di contatto in metallo duro accuratamente lappate e superfinite con parallelismo e planarità perfetti

Arco cromato opaco con guancialetti termoisolanti

Stelo in acciaio temperato Ø 6,5 mm

Tamburo e bussola cromati opachi Ø 18 mm

Frizione a cricchetto

Bloccaggio dell'asta tramite levetta

Controllati e collaudati singolarmente

Forniti con custodia, certificato di conformità e numero di identificazione individuale

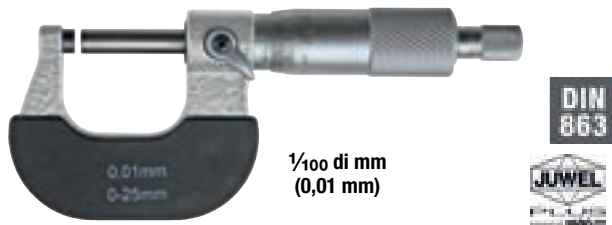

1/100 di mm (0,01 mm)

DIN 863

JUWEL

Campo di misura 0÷25 mm	H 4324 1025	€ 55,40	€ 26,50
-------------------------	-------------	---------	---------

Micrometro digitale

Superfici di contatto in metallo duro riportato

Funzioni: ON/OFF, SET, ABS/INC per conversione tra misurazione assoluta e relativa e UNIT per conversione mm/inch

Arco verniciato con guancialetti termoisolanti - Ampio display a 5 cifre altezza 7,5 mm

Stelo in acciaio temperato Ø 6,5 mm - Forza di misura 5÷10 N

Frizione sensibile interna

Bloccaggio dell'asta tramite levetta

Controllati e collaudati singolarmente

Fornito con custodia, certificato di conformità e numero di identificazione individuale



1/100 di mm (0,01 mm)

DIN 863

JUWEL

Campo di misura 0÷25 mm	H 4326 3025	€ 167,00	€ 99,00
-------------------------	-------------	----------	---------

Comparatori

Quadrante Ø 58 mm, girevole con 2 lancette, indici di tolleranza e doppia numerazione inversa

Ogni giro della lancetta principale corrisponde ad uno spostamento di 1 mm



ANTIURTO

1/100 di mm (0,01 mm)

DIN 878

ABC TOOLS

Campo di misura 10 mm	H 4480 7000	€ 93,10	€ 55,80
-----------------------	-------------	---------	---------

Con tastatore verticale, fondello piano e cassa in metallo

Gambo per l'attacco Ø 8 mm h6

Forniti in astuccio con numero di identificazione individuale



1/100 di mm (0,01 mm)

DIN 878

ABC TOOLS

Campo di misura 10 mm	H 4481 0000	€ 61,60	€ 36,90
-----------------------	-------------	---------	---------

Spessimetri

Indicazione dello spessore delle lame in mm e pollici

Con lame lunghezza 100 mm, in acciaio speciale temperato

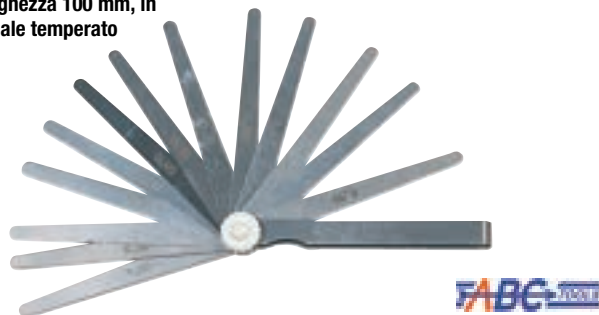

8 lame spessore 0,05 - 0,10 - 0,15 - 0,20 - 0,25 - 0,30 - 0,40 - 0,50 mm

13 lame spessore 0,05 - 0,10 - 0,15 - 0,20 - 0,25 - 0,30 - 0,40 - 0,50 - 0,60 - 0,70 - 0,80 - 0,90 - 1,00 mm

20 lame spessore 0,05 - 0,10 - 0,15 - 0,20 - 0,25 - 0,30 - 0,35 - 0,40 - 0,45 - 0,50 - 0,55 - 0,60 - 0,65 - 0,70 - 0,75 - 0,80 - 0,85 - 0,90 - 0,95 - 1,00 mm

N° lame 8	H 4729 2008	€ 4,85	€ 2,90
N° lame 13	H 4729 2013	€ 6,80	€ 4,40
N° lame 20	H 4729 2020	€ 11,90	€ 7,10

Con lame lunghezza 100 mm, in acciaio inossidabile

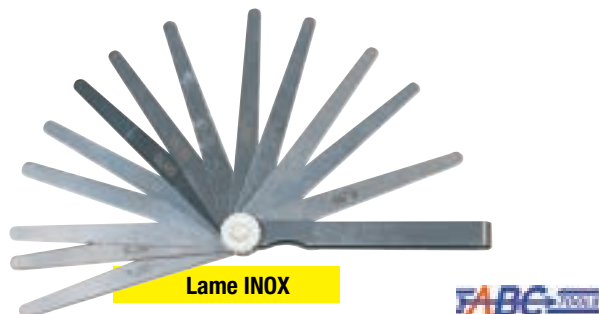

13 lame spessore 0,05 - 0,10 - 0,15 - 0,20 - 0,25 - 0,30 - 0,40 - 0,50 - 0,60 - 0,70 - 0,80 - 0,90 - 1,00 mm

20 lame spessore 0,05 - 0,10 - 0,15 - 0,20 - 0,25 - 0,30 - 0,35 - 0,40 - 0,45 - 0,50 - 0,55 - 0,60 - 0,65 - 0,70 - 0,75 - 0,80 - 0,85 - 0,90 - 0,95 - 1,00 mm

N° lame 13	H 4729 5013	€ 15,00	€ 9,00
N° lame 20	H 4729 5020	€ 22,50	€ 13,50

Con lame lunghezza 300 mm, in acciaio speciale temperato
Completati di anello di tenuta

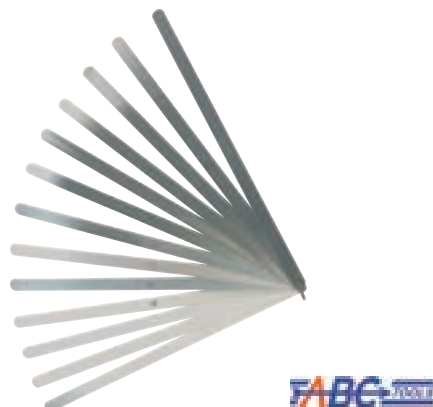

8 lame spessore 0,05 - 0,10 - 0,15 - 0,20 - 0,25 - 0,30 - 0,40 - 0,50 mm

13 lame spessore 0,05 - 0,10 - 0,15 - 0,20 - 0,25 - 0,30 - 0,40 - 0,50 - 0,60 - 0,70 - 0,80 - 0,90 - 1,00 mm

20 lame spessore 0,05 - 0,10 - 0,15 - 0,20 - 0,25 - 0,30 - 0,35 - 0,40 - 0,45 - 0,50 - 0,55 - 0,60 - 0,65 - 0,70 - 0,75 - 0,80 - 0,85 - 0,90 - 0,95 - 1,00 mm

N° lame 8	H 4736 1008	€ 17,90	€ 11,00
N° lame 13	H 4736 1013	€ 18,80	€ 11,30
N° lame 20	H 4736 1020	€ 26,40	€ 15,90

Assortimento di blocchetti di riscontro pianparalleli

Blocchetti in acciaio speciale, stabilizzato, ad alta resistenza all'usura

Superfici superfinite con lappatura speculare

Adatti per impiego in officina, l'azzeramento e la taratura di strumenti di misura come calibri, micrometri, ecc.

A richiesta si possono fornire con certificato Accredia o DK

In cassetta di legno, dimensioni LxPxh 190x130x50 mm

Composizione

Dimensioni	Progressione	N° blocchetti
1,005 mm		1
1,01 ÷ 1,0	0,01 mm	10
1,1 ÷ 1,9 mm	0,1 mm	9
2 ÷ 10 mm	1 mm	9

DIN EN ISO 3650

GRADO DI PRECISIONE II



Con 32 blocchetti	H 4530 2032	€ 265,50	€ 185,00
-------------------	--------------------	----------	-----------------

Lenti di ingrandimento tascabili

Con 1 lente aplanatica in vetro silicato

Custodia in materiale plastico resistente ai graffi



Ingrandimenti 6x	H 5382 1006	€ 70,00	€ 42,00
Ingrandimenti 10x	H 5382 1010	€ 83,80	€ 50,20
Ingrandimenti 15x	H 5382 1015	€ 95,10	€ 57,00
Ingrandimenti 20x	H 5382 1020	€ 101,50	€ 60,80

Livella per montanti

Ideale per allineare con precisione travi, strutture metalliche, reti e tubazioni in posizione orizzontale o verticale

Si compone di **2 livelle poste a 90°** tra loro

Precisione ±0,5 mm/m

Con **4 bolle ad effetto lenticolare** (2 orizzontali e 2 verticali), terminali in gomma antiurto a protezione della livella e

Base con 4 magneti per una tenuta perfetta



Lunghezza totale 600 mm	H 5163 1600	€ 391,00	€ 241,00
-------------------------	--------------------	----------	-----------------

Flessometri

Con nastro di acciaio smaltato - Classe II - Ritorno automatico
Scatola in resina sintetica **rivestita con gomma antiscivolo**, con impressa la misura della base di appoggio
 Con **fermo a pulsante** per estrarre il nastro, bloccarlo e rilasciarlo e clip in metallo



Nastro 2 m x 16 mm	H 5070 0002	€ 5,80	€ 2,90
Nastro 3 m x 16 mm	H 5070 0003	€ 6,10	€ 3,70
Nastro 5 m x 25 mm	H 5070 0005	€ 11,00	€ 4,90
Nastro 8 m x 32 mm	H 5070 0008	€ 20,60	€ 10,60
Nastro 8 m x 25 mm	H 5070 0825	€ 15,80	€ 9,60
Nastro 10 m x 25 mm	H 5070 0010	€ 23,70	€ 12,10

Metri snodati

In legno di faggio
 Bianco con **numerazione nera e decimali in rosso**
Con molle in materiale plastico, rivetti passanti e ribaditi - A 10 stecche - Spessore 3 mm



Lunghezza 2 m	Larghezza 16 mm	H 5027 0000	€ 6,50	€ 4,60
---------------	-----------------	-------------	--------	--------

Livella tascabile

In resina sintetica ABS, con bolla protetta in corpo trasparente infrangibile
 Adatta per muratori, carpentieri
 Con **una bolla orizzontale ed una vertical**



LxPxh 100x35x13 mm	H 5143 0000	€ 7,60	€ 5,50
--------------------	-------------	--------	--------

Livelle di duralluminio

In profilato tubolare da 50x22 mm - Precisione ±1 mm/m
Con 2 bolle ad effetto lenticolare



Lunghezza totale 300 mm	H 5158 0300	€ 16,50	€ 10,30
Lunghezza totale 400 mm	H 5158 0400	€ 18,70	€ 11,80
Lunghezza totale 500 mm	H 5158 0500	€ 20,70	€ 13,00
Lunghezza totale 600 mm	H 5158 0600	€ 23,70	€ 14,90
Lunghezza totale 800 mm	H 5158 0800	€ 28,40	€ 17,70
Lunghezza totale 1000 mm	H 5158 1000	€ 33,70	€ 21,10

Flessometri

Nastro di acciaio smaltato - Classe II - Ritorno automatico
 Scatola in resina sintetica rivestita con gomma antiscivolo, con impressa la misura della base di appoggio

CURSORE PER RIAVVOLGIMENTO CONTROLLATO DEL NASTRO



Nastro 3 m x 16 mm	H 5070 5003	€ 6,70	€ 4,00
Nastro 5 m x 25 mm	H 5070 5005	€ 12,10	€ 7,30
Nastro 8 m x 25 mm	H 5070 5008	€ 20,20	€ 12,20
Nastro 10 m x 25 mm	H 5070 5010	€ 24,00	€ 14,40

Misuratore laser di distanze

Di alta precisione
 Impiego semplice tramite tastiera con pittogrammi ben visibili e intuitivi della funzione
Raggio laser Classe 2 con frequenza 635 nm - IEC 60825-1
 Corpo in robusto ABS con profilo in gomma
 Ampio display LCD a più righe, retroilluminato
 Spegnimento automatico
 Forniti con cavo USB e adattatore per la ricarica

Campo di misura	100 m
Precisione	± 5 mm
Unità di misura	m / ft / in
Funzioni	Addizione/sottrazione, Pitagora, area, volume
N° misure richiamabili	20
Alimentazione	2 AAA (include)
Dimensioni LxPxh	56x120x27 mm
Peso	110 g



CE

ABC TOOLS

H 5103 7000	€ 165,90	€ 99,40
-------------	----------	---------

Con base magnetica



ABC TOOLS

Lunghezza totale 300 mm	H 5158 1300	€ 28,30	€ 17,70
Lunghezza totale 400 mm	H 5158 1400	€ 31,30	€ 19,60
Lunghezza totale 500 mm	H 5158 1500	€ 37,40	€ 23,30
Lunghezza totale 600 mm	H 5158 1600	€ 39,50	€ 24,50
Lunghezza totale 800 mm	H 5158 1800	€ 48,30	€ 29,80

Squadre in acciaio a 90° per carpenteria metallica

In acciaio normalizzato, con bordi e facce pulite

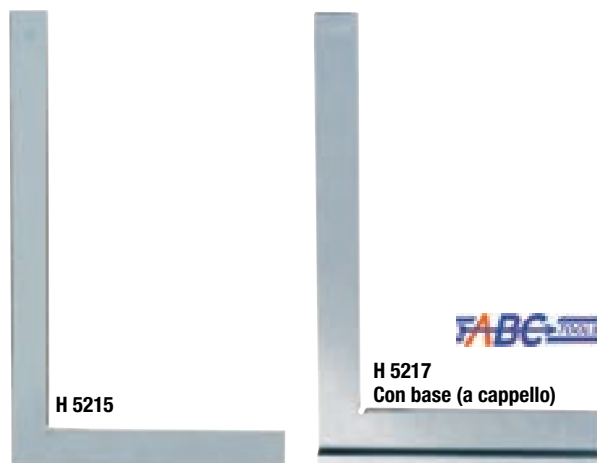

Lato maggiore 100 mm	H 5215 0100	€ 7,85	€ 4,70
Lato maggiore 150 mm	H 5215 0150	€ 10,50	€ 7,20
Lato maggiore 200 mm	H 5215 0200	€ 11,20	€ 7,50
Lato maggiore 250 mm	H 5215 0250	€ 13,40	€ 8,10
Lato maggiore 300 mm	H 5215 0300	€ 14,90	€ 9,50
Lato maggiore 400 mm	H 5215 0400	€ 18,30	€ 12,10
Lato maggiore 500 mm	H 5215 0500	€ 26,20	€ 15,70
Lato maggiore 600 mm	H 5215 0600	€ 30,60	€ 18,30
Lato maggiore 750 mm	H 5215 0750	€ 49,00	€ 28,00
Lato maggiore 1000 mm	H 5215 1000	€ 59,00	€ 33,70
Lato maggiore 100 mm	H 5217 0100	€ 14,60	€ 9,30
Lato maggiore 150 mm	H 5217 0150	€ 16,80	€ 10,50
Lato maggiore 200 mm	H 5217 0200	€ 20,60	€ 12,40
Lato maggiore 250 mm	H 5217 0250	€ 22,40	€ 13,50
Lato maggiore 300 mm	H 5217 0300	€ 30,00	€ 18,00
Lato maggiore 400 mm	H 5217 0400	€ 39,30	€ 23,60
Lato maggiore 500 mm	H 5217 0500	€ 45,00	€ 27,00
Lato maggiore 600 mm	H 5217 0600	€ 54,30	€ 32,50
Lato maggiore 750 mm	H 5217 0750	€ 72,50	€ 41,40
Lato maggiore 1000 mm	H 5217 1000	€ 97,80	€ 55,80

Squadre in acciaio, a 90°

In acciaio normalizzato

Bordi e facce rettificati di precisione con finiture accurate
Con base a cappello



Lato maggiore 100 mm	H 5191 0100	€ 20,30	€ 12,70
Lato maggiore 150 mm	H 5191 0150	€ 26,20	€ 16,40
Lato maggiore 200 mm	H 5191 0200	€ 31,00	€ 21,10
Lato maggiore 250 mm	H 5191 0250	€ 45,80	€ 30,10
Lato maggiore 300 mm	H 5191 0300	€ 54,20	€ 36,00
Lato maggiore 400 mm	H 5191 0400	€ 119,00	€ 74,20

Righelli flessibili graduati

In acciaio inossidabile - INOX

Esecuzione cromata opaca, antiriflesso

Graduazione su una faccia millimetri e 1/2 millimetri, sull'altra millimetri e pollici



Lunghezza totale 100 mm	H 4880 0100	€ 7,60	€ 4,20
Lunghezza totale 150 mm	H 4880 0150	€ 7,80	€ 4,30
Lunghezza totale 200 mm	H 4880 0200	€ 8,30	€ 4,60
Lunghezza totale 250 mm	H 4880 0250	€ 8,40	€ 4,70
Lunghezza totale 300 mm	H 4880 0300	€ 9,10	€ 5,10
Lunghezza totale 500 mm	H 4880 0500	€ 17,60	€ 10,10
Lunghezza totale 1000 mm	H 4880 1000	€ 42,70	€ 24,90

Termometri a infrarossi

Per rilevazione rapida di temperature in impianti industriali, di riscaldamento, ventilazione e condizionamento (HVAC/R), protezione antincendio, automotive, controllo qualità e misura di temperature di superfici - Puntatore laser classe 2 frequenza 630-670 nm

Con display LCD retroilluminato - Spegnimento automatico - Testati e certificati secondo norme IEC/EN 61326

Forniti con batteria

Tascabile con torcia a LED bianco e clip da taschino

Secondo norme EN 61010-1 - EN 62825-1

Funzioni: MIN, MAX, AVG (media), DATA HOLD

Campo di misura	-20°C ÷ 500°C -4°F ÷ 932°F
Tempo di risposta	500 ms
Rapporto distanza punto	10:1
Alimentazione	2 AAA da 1,5V (includa)
Dimensioni LxPxh	143x99x47 mm
Peso ca.	160 g



KPS

H 5412 0000 € 94,50 € 61,90

Funzioni: MIN, MX, AVG (media) DIF (differenza), DATA HOLD

Registrazione dati fino a 20 gruppi per un'analisi accurata

Fornito con sonda K-Type, campo di misura -40°C - +1080°C / -40°F - +1976°F, per una gamma di misurazione estesa e un'alta affidabilità

Campo di misura	-40°C ÷ 1080°C -40°F ÷ 1976°F
Tempo di risposta	500 ms
Rapporto distanza punto	12:1
Alimentazione	1 da 9V (includa)
Dimensioni LxPxh	132x49x176 mm
Peso ca.	220 g



KPS

H 5412 2000 € 164,00 € 108,00

Telecamere d'ispezione

Con cavo semiflessibile da 0,9 m con sonda integrata con lente e luce a LED con luminosità regolabile

Monitor RGB LCD 4,3" con risoluzione 480x272

Funzione FLIP e MIRROR per ruotare e/o specchiare l'immagine

Formato file: JPEG (foto), AVI (video)

Supporta schede SD da 2GB a 32 GB

Sonda impermeabile fino a 1 m di profondità

In custodia da trasporto con scheda SD da 32GB

Risoluzione immagine/video	1024x576 pixel
Zoom	2x
Campo visivo (FOV)	66°
Sonda Ø	5,2 mm
Lunghezza sonda	900 mm
Temperatura d'impiego	-10°C ÷ +50°C
Dimensioni	150x85x30 mm
Alimentazione	4 batterie AAA da 1,5V

Fornita con:
- 1 gancio,
- 1 magnete
- 1 specchio



H 5426 0000 € 249,00 € 135,00

Telecamera endoscopio OTG (On-The-Go) per cellulari compatibile con sistemi operativi IOS e Android

Campo visivo (FOV) 70° - Distanza focale 40-100 mm

Con 8 luci LED bianche regolabili

Formato file: JPEG (foto), AVI (video)

Sistemi operativi supportati: IOS10.0+ / ANDROID 6.0+

Fornita 2 adattatori da USC-C a micro-USB e Lightning e con 4 accessori (1 gancio, 1 dispositivo di fissaggio, 1 magnete ed 1 specchio)

Risoluzione immagine/video	1080x720 pixel
Frame rate	25 FPS
Risoluzione fotocamera	2 MP
Sonda Ø	8 mm
Temperatura d'impiego	-10°C ÷ +80°C
Grado di protezione	IP67
Output video	AVI
Risoluzione immagini	1080x720

Fornita con:
- 2 adattatori da USC-C a micro-USB e Lightning e
- 1 gancio,
- 1 dispositivo di fissaggio,
- 1 magnete
- 1 specchio



Sonda Ø 8 mm

Cellulare non incluso

Lunghezza cavo 1 m	H 5425 9000	€ 41,10	€ 26,10
Lunghezza cavo 5 m	H 5425 9005	€ 49,80	€ 31,50

Luxmetro

Strumento adatto per rilevare l'intensità luminosa

Sonda con cavo allungabile da 1,5

Campo di misura: step 1) 0 ÷ 1.999 lux - Risoluzione 1 lux

step 2) 2.000 ÷ 19.990 lux - Risoluzione 10 lux

step 3) 20.000 ÷ 50.000 lux - Risoluzione 100 lux

Precisione ±5%+2

Funzione HOLD - Display LCD retroilluminato

Alimentazione tramite 1 batteria da 9V

Dimensioni strumento LxPxh 72x27x126 mm

Peso 180 g

Fornito con custodia



H 5415 2000 € 95,60 € 63,20

Fonometro

Per la misura del livello sonoro in ambienti di lavoro come officine, magazzini ed uffici e controllo della rumorosità di macchine utensili, macchine per ufficio, indicato anche per controllare impianti di ventilazione, climatizzazione, antincendio, di allarme

Rileva in conformità con le norme di sicurezza, la frequenza A e C con indicazione diretta in dB

Display LCD retroilluminato, a 4 cifre di facile lettura

Funzioni selettore per impostare i tempi di risposta FAST (a 125 m/s) e SLOW (a 1 sec), registrazione dei valori MIN/MAX e mantenimento dati HOLD

Con microfono integrato

Fornito con custodia per strumento ed accessori

Campo di misura	A da 30÷130 dB C da 35÷130 dB
Risoluzione	0,1 dB
Precisione	±1,5 dB
Intervallo di frequenza	da 30 a 8 KHz
Alimentazione	4 batterie da 1,5V
Peso	222 g
Dimensioni	193x60x29 mm



H 5416 6000 € 284,00 € 169,00

Multimetri digitali

Conformi alle normative EN 61010 - IEC 61010

Forniti con puntali amovibili

Multimetro a vero RMS, tascabile

Consente di eseguire più test senza cambiare strumento
Ideale in impianti industriali o domestici

Range tensione AC	1m - 100m V ($\pm 1\%+3$)
Range tensione DC	0,1m - 100m V ($\pm 0,5\%+3$)
Range corrente AC	0,1 μ - 0,1m A ($\pm 1,8\%+2$)
Range corrente DC	0,1 μ - 0,1m A ($\pm 1,0\%+5$)
Resistenza	0,1 - 1k Ω ($\pm 0,7\%+3$)
Capacità	6n - 600 μ F ($\pm 3\%+8$)
Frequenza	10 - 10k Hz ($\pm 2,0\%+5$)
Test diodi	SI



H 5429 0000 €72,70 € 47,90

Adatto per interventi semplici in abitazioni

domestiche, su pannelli elettrici, per diagnostiche e riparazioni su autoveicoli, elettrodomestici, prese di corrente, ecc.

Con funzione di sicurezza per il rilevamento di tensioni pericolose senza contatto

Range tensione AC	0,1 m - 400 V ($\pm 1\%+3$)
Range tensione DC	0,1m - 600 V ($\pm 0,5\%+5$)
Range corrente AC	0,1 μ - 10 A ($\pm 0,8\%+2$)
Range corrente DC	0,1 μ - 10 A ($\pm 1,5\%+2$)
Resistenza	0,1 - 40M Ω ($\pm 1\%+5$)
Capacità	40n - 100 μ F ($\pm 3\%+5$)
Frequenza	5 - 5M Hz ($\pm 0,5\%+2$)
Test diodi	1,5V



H 5429 2000 €129,00 € 83,30

Modello versatile adatto anche per test parametri automobilistici dwell e tach

Dotato di display retroilluminato e di pulsante di attesa dei dati per conservare le misurazioni, indicatore di batteria scarica e display retroilluminato
Con spegnimento automatico

Range tensione AC	200 - 600V ($\pm 1\%+3$)
Range tensione DC	200m - 600 V ($\pm 0,7\%+2$)
Range corrente AC	10m - 10 A ($\pm 3\%+10$)
Range corrente DC	10m - 10 A ($\pm 2\%+10$)
Resistenza	200 - 20M Ω ($\pm 1\%+5$)
Test diodi	2,7V
Test batterie	SI



H 5433 6000 €105,80 € 69,30

Multimetro a vero RMS

Modello robusto pensato per tecnici e professionisti

Con predisposizione uscita dati USB per esportazione su PC
Funzione auto-range, auto-off, test diodi, test continuità, backlight, min/max, data hold e NCV

Range tensione AC	660m - 1000V ($\pm 1,5\%+5$)
Range tensione DC	660m - 1000V ($\pm 0,8\%+3$)
Range corrente AC	660 μ - 10 A ($\pm 1,0\%+5$)
Range corrente DC	660 μ - 10 A ($\pm 1,0\%+5$)
Resistenza	660 - 66M Ω ($\pm 0,8\%+5$)
Capacità	6,6n - 66m F ($\pm 4\%+5$)
Frequenza	66 - 10k Hz ($\pm 1,5\%+5$)
Test diodi	3,2V

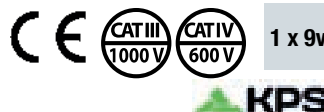

H 5433 7000 €210,50 € 139,00

Multimetro a vero RMS calcola correttamente il valore efficace anche quando la forma d'onda non è perfettamente sinusoidale, garantendo quindi più precisione rispetto ai modelli standard

Range tensione AC	600m - 1000 V ($\pm 0,5\%+2$)
Range tensione DC	6 - 1000 V ($\pm 0,5\%+2$)
Range corrente AC	6 - 10 A ($\pm 1\%+3$)
Range corrente DC	6 - 10 A ($\pm 1\%+3$) A
Resistenza	600 - 40M Ω ($\pm 0,9\%+2$)
Capacità	1 μ - 10m F ($\pm 1,9\%+2$)
Frequenza	100 - 100k Hz ($\pm 0,1\%+2$)
Test diodi	1,5V



H 5433 8000 €393,00 € 260,00

Puntali di sicurezza da 4 mm, in PVC

Corrente massima 10A

Con 2 morsetti a cocodrillo apertura 10 mm

Cavo lunghezza 1,1 m



H 5429 9500 €77,00 € 50,90

Multimetri digitali a pinza

Secondo norme EN 61010

Corpo in materiale plastico - Con funzione test di continuità e test diodi

Con con funzione TRMS, data hold, torcia, spegnimento automatico, auto range e indicazione batteria esaurita
Testato per cadute da 1,20 m

Range tensione AC	600m - 600 V
Range tensione DC	600m - 600 V
Range corrente	AC / DC 60 - 600 A ($\pm 1,5\%$)
Resistenza	600 - 60M Ω
Frequenza	60 - 60MHz
Capacità	60n - 60mF
Apertura ganasce	26 mm
Range automatico	SI



H 5440 2000 € 172,10 € 114,00

Con con funzione TRMS, data hold, spegnimento automatico, auto range e indicazione batteria esaurita

Range tensione AC	80 - 600 V
Range tensione DC	80 - 600 V
Range corrente	AC / DC 60 - 300 A ($\pm 1,5\%$)
Apertura ganasce	24 mm
Range automatico	SI



H 5440 1100 € 289,50 € 192,00

Per corrente AC e DC con funzione a vero RMS

Con range automatico, data hold, cicalino di continuità, testi diodi, frequenza, peak hold, spegnimento automatico, protezione sovraccarico e indicazione batteria esaurita
Display LCD a 3 3/4 cifre (3999 lettura max.)
Fornito in borsa da trasporto con cavi

Range tensione AC	400 - 600V ($\pm 1,2\%$)
Range tensione DC	1000 V ($\pm 0,8\%$)
Range corrente	AC/DC 400 - 600 A ($\pm 2,0\%$)
Resistenza	60M Ω ($\pm 2,0\%$)
Frequenza	1k - 10kHz ($\pm 0,3\%$)
Capacità	10n - 100mF ($\pm 0,3\% + 6$ digit)
Apertura ganasce	40 mm
Range automatico	SI



H 5440 3000 € 369,00 € 217,00

Tester per sequenza fasi e rotazione motore

Strumento compatto e professionale è adatto per impianti industriali e civili **per il rilevamento della sequenza delle fasi e del senso di rotazione dei motori nei sistemi trifase**
LED integrati, per la verifica del campo rotante in modalità senza contatto e segnalare la presenza di fasi aperte
Temperatura di utilizzo 0°C ÷ +40°C
Fornito con puntali di test integrati

Tensione nominale	1 ÷ 400V AC (rotazione)
Tensione nominale	0 ÷ 400V AC (sequenza fasi)
Frequenza	2 ÷ 400 Hz
Dimensioni LxPxh	72x32x130
Peso	252 g



H 5436 2000 € 153,00 € 101,00

Tester per stazioni di ricarica di veicoli elettrici

Adatto **per eseguire test di sicurezza, verificare la funzionalità e ricerca guasti sulle stazioni di ricarica con modalità 3 per carica AC, simulando la presenza di un veicolo elettrico**

Funzioni: **pre-test PE** per testare il conduttore PE per verificare l'eventuale presenza di una pericolosa tensione verso massa, **stato PP** per simulare varie capacità di corrente dei cavi di ricarica, **stato CP** per simulare vari stati di carica, simulazione di **errore CP "E"**, simulazione di **errore PE** (guasto messa a terra)

Con connettori EV per tipo 2 e tipo 1

Terminali di misurazione L1, L2, L3, N e PE per collegare un dispositivo di prova (p.es. un tester di installazione) per eseguire test di sicurezza e funzionali

Terminali di uscita del segnale CP per controllare la comunicazione tra adattatore (veicolo elettrico simulato) e stazione di ricarica

Indicazione di fase separata tramite 3 spie a LED per un facile controllo della presenza della tensione

Con presa di corrente per collegare un carico esterno e verificare se il contatore di energia elettrica funziona correttamente

Fornito con adattatore di prova, cavo di prova per stazione di ricarica EV tipo 2 con presa o cavo fisso con connettore del veicolo e custodia da trasporto



Dimensioni 110x220x45 mm
Peso 1 kg

H 5428 1000 € 995,00 € 614,00

Cutter con lame a settore

Lama retrattile a settori, preincisa per la rottura su tutta la lunghezza

Per tagliare carta, cartone, imballaggi, moquettes, cuoio, gomma, corda, carta, tela, juta, ecc.
Corpo in materiale plastico resistente agli urti

Avanzamento e bloccaggio della lama tramite nottolino

Impugnatura ergonomica in morbida gomma antiscivolo
Con lame C 5284/9 e slitta in metallo, dentata



lama 9 mm



lama 18 mm



lama 25 mm

Con dispositivo di bloccaggio per evitare la fuoriuscita accidentale della lama o fissarla durante l'utilizzo



Lama largh. 9 mm	C 5279 1009	€ 4,05	€ 2,40
Lama largh. 18 mm	C 5279 1018	€ 6,75	€ 4,00
Lama largh. 25 mm	C 5279 1025	€ 12,70	€ 7,20

Con ghiera per l'avanzamento e il bloccaggio della lama, per evitare la fuoriuscita accidentale della lama e fissarla durante l'utilizzo

Impugnatura ergonomica in morbida gomma antiscivolo
Con lama C 5279/3 larghezza 25 mm a 7 settori, spessore 0,7 mm



lama 25 mm

Lunghezza totale 195 mm	C 5279 2025	€ 5,75	€ 3,60
-------------------------	--------------------	-------------------	---------------

Con lama a 7 settori inclinata a 30°

Avanzamento della lama tramite nottolino, con bloccaggio automatico
Slitta in metallo dentata
Terminale posteriore utilizzabile per spezzare la lama in sicurezza
Larghezza lama 9 mm - Spessore 0,4 mm



lama 9 mm

Lunghezza totale 150 mm	C 5291 1009	€ 11,20	€ 6,90
-------------------------	--------------------	--------------------	---------------

Cutter di sicurezza - Antinfortunistici

A lama nascosta: la lama non è "aperta", il tagliente è nascosto dal corpo del coltello

Questo consente di avere sempre il massimo grado di sicurezza contro pericoli di taglio e protegge abilmente i beni imballati

Interamente in materiale plastico

Lama in acciaio al carbonio - Per uso destrorso e sinistrorso
Adatto per tagliare cartoni, pellicole, nastri adesivi, prodotti insaccati, rotoli di carta, ecc.
Coltello "a perdere" con lama non sostituibile



Profondità di taglio 2,3 mm	M 7088 1006	€ 4,40	€ 3,10
Profondità di taglio 5,4 mm	M 7088 1054	€ 4,60	€ 3,00

Cutter con lama trapezoidale

Per tagliare carta, cartone, imballaggi, moquettes, cuoio, gomma, corda, carta, tela, juta, ecc.

Con lama trapezoidale retrattile all'interno dell'impugnatura mediante apposito nottolino
Corpo in lega leggera con lama **BIMETALLICA flessibile** (antirottura - antinfortunistica) con tagliente in acciaio super-rapido e dorso in acciaio speciale
Durata fino a 3 volte superiore rispetto alle lame tradizionali
Completo di 2 lame



Lunghezza totale 160 mm	C 5288 0000	€ 12,30	€ 7,70
-------------------------	--------------------	--------------------	---------------

Corpo in lega di alluminio con inserto antiscivolo

Con tagliente per il taglio di corde e reggette con spessore max. 5 mm
Profondità di taglio della lama regolabile in 3 posizioni: 7, 16 e 26 mm
Completo di 5 lame C 5302, spessore 0,63 mm



Lunghezza totale 160 mm	C 5288 3000	€ 6,10	€ 3,80
-------------------------	--------------------	-------------------	---------------

Esecuzione ANTINFORTUNISTICA, con corpo in pressofusione di zinco e lama trapezoidale retrattile automaticamente all'interno dell'impugnatura mediante apposito nottolino

Particolarmente indicato per tagli pesanti applicando grande forza

Manico ergonomico con impugnatura predisposta per l'alloggiamento di lame di ricambio
Completo di 1 lama C 5303 - **Fuoriuscita lama 25 mm**



Lunghezza totale 175 mm	C 5293 5175	€ 12,20	€ 7,60
-------------------------	--------------------	--------------------	---------------

Cutter di sicurezza - Antinfortunistici

Con lama intercambiabile in acciaio al carbonio

Corpo in materiale plastico con inserto in gomma antiscivolo
Adatto per tagliare cartoni, pellicole, reggette, ecc.
Per uso destrorso e sinistrorso

Piastrina metallica per il taglio di nastri adesivi



Profondità di taglio 4 mm	M 7088 4003	€ 19,60	€ 12,10
---------------------------	--------------------	--------------------	----------------

Cutter di sicurezza - Antinfortunistici

Mod. SECUNORM 300

Per tagliare cartoni a onda tripla, pellicole, nastri adesivi, reggette di plastica, merce in sacchi, tessuto e feltro - Nottolino laterale per uso destrorso e sinistrorso

Completo di lama M 7068/1 spessore 0,63 mm con punte arrotondate
Adatto anche per impiego con lama ceramica M 7068/5

Profondità di taglio 5 mm



Modello ecosostenibile con corpo realizzato per oltre l'60% in plastica riciclata



marmor

Lunghezza totale mm 143 **M 7064 3000** € 22,70 € 13,70

Mod. SECUNORM 500

Corpo in alluminio, ergonomico, maneggevole e resistente alle abrasioni

Per tagliare cartoni a onda tripla, pellicole, nastri adesivi, reggette di plastica, merce in sacchi, tessuto e feltro - Nottolino laterale per uso destrorso e sinistrorso

Profondità di taglio 19 mm



marmor

Lunghezza totale 143 mm **M 7065 5000** € 31,40 € 19,00

Mod. SECUNORM 540

Corpo in alluminio, ergonomico, maneggevole e resistente alle abrasioni

Per tagliare cartoni fino a onda tripla, pellicole, materiale espanso, polistirolo, nastri di carta e sacchi - Nottolino laterale per uso destrorso e sinistrorso

Completo di **lama flessibile a basso pericolo di rottura** e di facile sostituzione senza l'ausilio di utensili

Profondità di taglio 36 mm



marmor

Lunghezza totale 143 mm **M 7067 6000** € 37,00 € 21,10

Mod. SECUNORM HANDY

Corpo in acciaio inossidabile con parti in materiale plastico

Per tagliare cartoni a onda doppia, pellicole, nastri adesivi, reggette di plastica, filo Nottolino laterale, per uso destrorso e sinistrorso

Profondità di taglio 9 mm



marmor

Lunghezza totale 100 mm **M 7070 1000** € 12,90 € 7,70

LIVELLO DI SICUREZZA ALTO

Lama retrattile automaticamente

Ad inizio dell'operazione di taglio togliere il pollice dal nottolino, la lama rientrerà automaticamente nell'impugnatura nel momento in cui perde il contatto con il materiale da tagliare



Mod. SECUNORM 300

Adatto per tagliare cartoni a onda tripla, pellicole, nastri adesivi, reggette di plastica, merce in sacchi, tessuto e feltro - Nottolino laterale per uso destrorso e sinistrorso

Completo di lama M 7068/1 spessore 0,63 mm con punte arrotondate
Adatto anche per impiego con lama ceramica M 7068/5

Profondità di taglio 9 mm



Modello ecosostenibile con corpo realizzato per oltre l'60% in plastica riciclata



marmor

Lunghezza totale mm 143 **M 7064 4000** € 22,70 € 13,70

Mod. SECUNORM 610 XDR - eXtra Dirty Resistant

Corpo in alluminio, ergonomico e maneggevole, componenti in materiale plastico

Cutter aprisacchi universale, adatto per tagliare in sicurezza sacchetti di qualsiasi tipo e spessore senza doversi preoccupare del contenuto

Il design evita il deposito di polvere, sporcizia, ecc. infatti gli elementi mobili rimangono sempre in movimento, leva e retrazione della lama funzionano anche nelle condizioni più avverse. Dotato di dispositivo di blocco della lama per impedirne l'accidentale fuoriuscita

Lama in acciaio inossidabile con punta arrotondata, spessore 0,63 mm

Profondità di taglio di 32 mm - Peso 139 g



marmor

Lunghezza totale 158 mm **M 7081 1000** € 87,20 € 49,90

Esecuzione con lama trapezoidale in acciaio inossidabile, spessore 0,63 mm

Profondità di taglio 18 mm - Peso 138 g



marmor

Lunghezza totale 158 mm **M 7081 2000** € 87,20 € 49,90

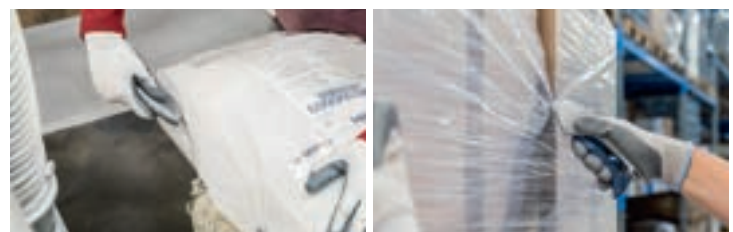

Cutter di sicurezza - Antinfortunistici

LIVELLO DI SICUREZZA ELEVATO

Rientro lama completamente automatico

Far uscire la lama tramite il nottolino o leva e iniziare a tagliare. Non appena la lama perde il contatto con il materiale, anche accidentalmente, rientra automaticamente nel corpo.



Mod. SECUNORM MIZAR

Con cursore "3 in 1" per sbloccare la lama per il taglio, riporta all'interno del corpo durante gli spostamenti e consentirne la sostituzione

Profondità di taglio 15 mm

Fuoriuscita lama 22 mm



Modello ecosostenibile con corpo realizzato per oltre l'80% in plastica riciclata

martor

Lunghezza totale 140 mm

M 7071 7000 € 25,30 € 15,00

Cutter di sicurezza - Antinfortunistici

LIVELLO DI SICUREZZA MASSIMO

Lama nascosta

La lama non è "aperta", infatti il suo tagliente è nascosto dal corpo del coltello - Massimo grado di sicurezza contro pericoli di taglio e protezione dei beni imballati



Mod. SECUMAX EASYSAFE

Corpo in materiale plastico - Per uso destrorso e sinistrorso. Adatto per il taglio di pellicole, reggette di plastica, sacchi e rotoli di carta

Con **piastrina metallica ideale per il taglio di nastri adesivi e guida in materiale plastico per tagliare singolarmente fogli di carta**

Cambio lama tramite utensile speciale (non incluso), per impedire accessi non autorizzati

Profondità di taglio 7 mm



martor

Lunghezza totale 205 mm

C 5336 2900 € 30,60 € 18,30

Mod. SECUPRO MERAK

Corpo in materiale plastico - Con leva, per uso destrorso e sinistrorso. Dotato di dispositivo di blocco della lama per impedirne l'accidentale fuoriuscita. Adatto per tagliare cartoni a onda doppia, reggette di plastica, nastri adesivi ed estrarre materiali imballati in rotoli.

Completo di lama reversibile M 7072/1 spessore 0,40 mm, a doppia affilatura

Fuoriuscita lama 12 mm

Profondità di taglio 9 mm



martor

Lunghezza totale 130 mm

M 7072 5000 € 38,80 € 23,30

Mod. SECUMAX 350 SE

Corpo nero **realizzato al 98% con plastica riciclata**, leggerissimo (solo 37 g), maneggevole ed ergonomico, con riporto in morbida gomma antiscivolo

Per uso destrorso e sinistrorso

Lama con due bordi arrotondati adatti per incidere nastri di imballaggio

Adatto per tagliare cartoni a onda doppia, pellicole, gomma, nastri adesivi e reggette di plastica

Fornito con lama supplementare di ricambio - **Profondità di taglio 6 mm**



ECO
by MARTOR

Modello ecosostenibile con corpo realizzato per oltre l'80% in plastica riciclata

martor

Lunghezza totale 154 mm

M 7080 3000 € 26,60 € 16,00

Cutter per industria alimentare e farmaceutica

Mod. SECUNORM MULTISAFE

Corpo in pressofusione di zinco non verniciato

Coltelli specifici per l'impiego nel settore alimentare e industria farmaceutica

Con nottolino superiore, per uso destrorso e sinistrorso

Adatto per tagliare cartoni a onda tripla, pellicole, nastri adesivi, reggette di plastica, materiali in bobine, feltro, tessuto e moquette

Esecuzione con profondità di taglio 22 mm

Lama trapezoidale in acciaio legato C 5302/2, a doppio profilo taglienti



RILEVABILE DA METAL-DETECTOR

martor

Lunghezza totale mm 142

M 7074 1000 € 29,40 € 17,60



Calzature di sicurezza

Calzatura bassa in tessuto a maglia Fly - Cat. S1 PL ESD

Fodera interna in mesh areata

Puntale di sicurezza in composito non rilevabile da metal detector e resistente fino a 200J

Soletta antiperforazione in Kevlar

Soletta interna in morbido poliuretano ad alta densità

Suola in EVA con resistenza alla scivolamento (SRC), antiacido e antiolio



CE

EN ISO 20345:2022

Volare

Misura 40	M 1985 1140	€ 85,00	€ 52,50
Misura 43	M 1985 1143	€ 85,00	€ 52,50
Misura 41	M 1985 1141	€ 85,00	€ 52,50
Misura 42	M 1985 1142	€ 85,00	€ 52,50
Misura 44	M 1985 1144	€ 85,00	€ 52,50
Misura 45	M 1985 1145	€ 85,00	€ 52,50
Misura 46	M 1985 1146	€ 85,00	€ 52,50

Calzature di sicurezza

Calzatura bassa con tomaia in tessuto a maglia microfibra

Categoria S1P

Puntale di sicurezza in composito non rilevabile da metal detector e resistente fino a 200J

Soletta antiperforazione in fibra tessile

Suola esterna in EVA ultraleggera con resistenza alla scivolamento (SRC), antiacido e antiolio



CE

EN ISO 20345:2022

SEBA

Misura 40	M 1988 1140	€ 69,00	€ 42,60
Misura 41	M 1988 1141	€ 69,00	€ 42,60
Misura 42	M 1988 1142	€ 69,00	€ 42,60
Misura 43	M 1988 1143	€ 69,00	€ 42,60
Misura 44	M 1988 1144	€ 69,00	€ 42,60
Misura 45	M 1988 1145	€ 69,00	€ 42,60
Misura 46	M 1988 1146	€ 69,00	€ 42,60

Calzatura alta in pelle idrorepellente, ideale per saldatori ed asfaltisti

Cat. S3 HRO ESD

Puntale di sicurezza in composito non rilevabile da metal detector e resistente fino a 200J

Soletta antiperforazione in fibra tessile

Suola esterna in EVA con resistenza alla scivolamento (SRC), resistenza al calore (HRO),

antiacido e antiolio

Fodera traspirante

Chiusura frontale tramite velcro

Con protezione delle scorie di saldatura



CE

EN ISO 20345:2022

SEBA

Misura 40	M 1995 1140	€ 69,00	€ 45,60
Misura 41	M 1995 1141	€ 69,00	€ 45,60
Misura 42	M 1995 1142	€ 69,00	€ 45,60
Misura 44	M 1995 1144	€ 69,00	€ 45,60
Misura 43	M 1995 1143	€ 69,00	€ 45,60
Misura 45	M 1995 1145	€ 69,00	€ 45,60
Misura 46	M 1995 1146	€ 69,00	€ 45,60

Stivali di sicurezza - EN 20345

Cat. Sicurezza S5

Con lamina antiperforazione in acciaio nella suola

Particolarmente adatti per impiego in cantieri edili, magazzini, depositi, industria meccanica, trasporti, manutenzione, ecc.

Interamente in gomma nitrilica morbida e resistente alle basse temperature

Puntale di sicurezza in acciaio

Con interno foderato

Suola in gomma nitrilica antiolio, antistatica ed anticalore con rilievi antiscivolo



ABC TOOLS

Misura 40	M 2002 2040	€ 39,00	€ 24,10
Misura 41	M 2002 2041	€ 39,00	€ 24,10
Misura 42	M 2002 2042	€ 39,00	€ 24,10
Misura 43	M 2002 2043	€ 39,00	€ 24,10
Misura 44	M 2002 2044	€ 39,00	€ 24,10
Misura 45	M 2002 2045	€ 39,00	€ 24,10

Guanti di protezione

In cuoio fiore e tela

Paranocche e paraunghie in cuoio fiore, manichetta in tela con elastico stringipolso
Per carpenteria leggera, carrellisti, edilizia, imballatori, ecc.
Interno felpato - Con lunetta salvavena
Lunghezza circa 260 mm



Taglia 10 (XL) M 2268 1000 € 7,50 € 4,40

Interamente in cuoio fiore

Secondo CE, Categoria II

Per carpenteria leggera, carrellisti, edilizia, imballatori, ecc.
Lunghezza circa 230 mm



CAT. II



EN 388



3 1 2 3 X

Taglia 10 (XL) M 2268 2000 € 5,90 € 4,10

Con palmo in pelle sintetica antiscivolo

Dorso in cotone traspirante elasticizzato e pelle sintetica, paraunghie in pelle sintetica
Stringipolso elasticizzato
Leggeri e adatti per carpenteria leggera, carrellisti, edilizia, imballatori, ecc.
Lunghezza 250 mm



Taglia 10 (XL) M 2268 4000 € 11,50 € 5,80

Guanti di protezione

Con palmo in cuoio fiore e dorso in crosta

Secondo CE, Categoria II

Con pollice ad ala e stringipolso con elastico



CAT. II



EN 388



3 1 2 3 X

Taglia 8 (M)	M 2268 3308	€ 6,60	€ 3,80
Taglia 9 (L)	M 2268 3309	€ 6,60	€ 3,80
Taglia 10 (XL)	M 2268 3310	€ 6,60	€ 2,10

Con palmo in cuoio fiore di qualità superiore, secondo CE, Categoria II

Interno imbottito con tessuto isolante

adatto per uso invernale

Dorso in tessuto elasticizzato a doppio strato

Paranocche in cuoio

con cuscinetto protettivo

Manichetta in cuoio

con elastico stringipolso

Lunghezza 275 mm



CAT. II



EN 388



4 1 2 3

Taglia 10 (XL) M 2268 7500 € 28,60 € 14,40

Mod. ECO-PU

In poliammide leggero lavorato a maglia

Poliuretano su palmo e punta delle dita

Garantiscono un'ottima presa e sono adatti per lavori di precisione - Dorso ventilato

Buona resistenza alle

abrasioni e allo sporco

Palmo e punta delle dita rivestiti in poliuretano



CAT. II



EN 388



3 1 3 1 X

Taglia 8 (M)	M 2265 5008	€ 1,50	€ 0,90
Taglia 9 (L)	M 2265 5009	€ 1,50	€ 0,90
Taglia 10 (XL)	M 2265 5010	€ 1,50	€ 0,90
Taglia 11 (XXL)	M 2265 5011	€ 1,50	€ 0,90

Guanti in nitrile senza polvere

In nitrile non sterile, monouso

Senza polvere per ridurre il rischio di dermatiti e contaminazione

Con manichetta lunga (300 mm) per una maggiore protezione dell'avambraccio e fissaggio del bordino sopra gli indumenti

Ad elevato spessore per una resistenza meccanica ottimale

Con **punta delle dita microruvida** per aumentare la presa e sensibilità tattile

Ideali per impiego in industria leggera, settore cosmetico, tatuatori, ecc

Peso 7,7 g cad. ±0,4 (tg. M)

Spessore al palmo 0,14 mm ±0,03

Lunghezza totale **300 mm**

Colore nero

In confezione da 50 pezzi



Spessore 0,14 mm



Taglia	Spessore	Articolo	Prezzo unitario	Prezzo confezione
Taglia S	50 pz.	M 2270 2107	€ 11,10	€ 6,10
Taglia M	50 pz.	M 2270 2108	€ 11,10	€ 6,10
Taglia L	50 pz.	M 2270 2109	€ 11,10	€ 6,10
Taglia XL	50 pz.	M 2270 2110	€ 11,10	€ 6,10

Esecuzione monouso ad elevata elasticità, progettati per garantire comfort, sensibilità tattile e sicurezza durante le operazioni di ispezione e le attività professionali

Senza polvere, non sterili e privi di lattice naturale

Zolfo e acceleranti non intenzionalmente aggiunti

Idonei all'**utilizzo con farmaci chemioterapici** (testati secondo ASTM D6978) sono indicati

per ambito ospedaliero e odontoiatrico, industria leggera e servizi di pulizia

Monouso, ambidestri, con bordino arrotolato e superficie esterna microruvida per una presa

sicura e maggiore sensibilità

Peso 3,5 g ±0,2 cad. (Tg. M)

Spessore del palmo 0,07 mm +/- 0,02

Lunghezza totale **240 mm**

Colore bianco ambrato

In confezione da 100 pezzi



Spessore 0,07 mm



Taglia	Spessore	Articolo	Prezzo unitario	Prezzo confezione
Taglia S	100 pz.	M 2270 1207	€ 10,70	€ 6,30
Taglia L	100 pz.	M 2270 1208	€ 10,70	€ 6,30
Taglia XL	100 pz.	M 2270 1209	€ 10,70	€ 6,30
Taglia M	100 pz.	M 2270 1210	€ 10,70	€ 6,30

Manichetta, palmo e dita realizzati con Grip 3D per una migliore presa anche con prodotti scivolosi o umidi

Robusti e ultra resistenti

Particolarmente indicati per applicazioni nell'industria meccanica, automobilistica e pesante

Idonei al contatto con prodotti alimentari oleosi o grassi e secchi, per i quali è previsto

l'utilizzo del simulante D2 per 30 minuti a 40°C

Peso 8,4 g cad. ±0,4 (tg. M)

Spessore al palmo 0,15 - 0,20 mm

Lunghezza totale **240 mm**

Colore arancione, adatto in condizioni di scarsa luminosità

In confezione da 50 pezzi



Spessore 0,15 - 0,20 mm



Taglia	Spessore	Articolo	Prezzo unitario	Prezzo confezione
Taglia M	50 pz.	M 2270 2508	€ 12,60	€ 7,10
Taglia L	50 pz.	M 2270 2509	€ 12,60	€ 7,10
Taglia XL	50 pz.	M 2270 2510	€ 12,60	€ 7,10

Esecuzione monouso adatta al contatto con prodotti chimici puri

Ipoallergenici, specifici alle esigenze di soggetti con allergia alle mani e dermatiti da contatto

Ad elevato spessore con **manichetta lunga (300 mm)** per una maggiore protezione

dell'avambraccio e fissaggio del bordino sopra gli indumenti

Zolfo e acceleranti non intenzionalmente aggiunti

Idonei **per il contatto con prodotti alimentari** acquosi, lattiero caseari alcolici, oleosi grassi

ed alimenti secchi, **all'utilizzo con farmaci chemioterapici** (testati secondo ASTM D6978)

Indicati anche utilizzo in ambito ospedaliero e odontoiatrico, laboratori, ambulanze e industria

leggera

Monouso, ambidestri, con superficie esterna microruvida per una presa sicura, l'elevata

sensibilità li rende idonei per l'utilizzo con schermi touch

Peso 14 g cad. ±0,5 (tg. M)

Spessore al palmo 0,20 mm ± 0,03

Lunghezza totale **300 mm**

Colore blu

In confezione da 50 pezzi



Spessore 0,20 mm



Taglia	Spessore	Articolo	Prezzo unitario	Prezzo confezione
Taglia M	50 pz.	M 2270 2308	€ 26,30	€ 15,50
Taglia L	50 pz.	M 2270 2309	€ 26,30	€ 15,50
Taglia XL	50 pz.	M 2270 2310	€ 26,30	€ 15,50

Occhiali di protezione

Con monolente in policarbonato con trattamento antigraffio

Modello dal design avvolgente, che conferisce un'ottima protezione laterale
Ponte nasale anatomico e terminali in morbida gomma per massimo comfort
Terminali in gomma antiscivolo per massimo comfort
Resistenti agli urti a bassa energia - **Classe ottica 1**: per uso continuativo

Con monolente trasparente

Protezione da raggi ultravioletti UV 380
Per uso prolungato, nessuna distorsione dei colori e affaticamento visivo



EN 166 EN 170

M 3739 1000 € 10,20 € 6,30

Monolente trasparente con finitura superficiale a specchio

Adatto per protezione da abbagliamento - UV 400



EN 166 EN 170 EN 172

M 3740 1000 € 11,20 € 6,90

Monolente colore grigio fumo - Lente solare

Protezione da raggi ultravioletti: UV 380
Per condizioni di intensa luce solare e di abbagliamento
Buon riconoscimento dei colori



UV 380

EN 166 EN 170 EN 172

M 3740 2000 € 9,70 € 6,00

Con monolente in policarbonato antiappannamento con trattamento antigraffio

Design confortevole e sottile con ponte nasale anatomico
Si adattano alla maggior parte dei profili del viso
Estremità delle stanghette flessibili e confortevoli



EN 166

M 3738 2000 € 6,00 € 3,90

Monolente trasparente in policarbonato con trattamento antigraffio, protezione UV400 e IN/OUT (protezione in ambienti con rapidi cambiamenti di luminosità)

Adatti per impiego in condizioni con luminosità standard, scarsa e passaggio rapido interno-esterno

Terminali SoftPad in gomma antiscivolo regolabili in lunghezza per massimo comfort
Design sportivo con aste regolabili in lunghezza e inclinabili per offrire una migliore vestibilità e un'ottima protezione laterale

Ponte nasale anatomico - Montatura in colore grigio canna di fucile e verde

Classe ottica 1: per uso continuativo

Resistenti agli impatti a temperature estreme -5°C ÷ +55°C



UV 400

EN 166 EN 170 EN 172

M 3741 2000 € 19,90 € 13,10

Occhiali a mascherina

Adatti per un'ottima protezione contro particelle e residui di molatura, lavorazione del legno, edilizia, ecc.

Schermo protettivo in policarbonato incolore, resistente all'impatto
Visibilità panoramica

Con elastico regolabile alla misura desiderata e fori per aerazione

Utilizzabili sopra i normali occhiali correttivi



EN 166

M 3819 9000 € 6,30 € 3,90

Mascherine di protezione

Con filtro in granuli ai carboni attivi per protezione contro i danni di vapori organici
Classe di protezione FFP1 - EN 149:2001 + A1:2009

Limite di utilizzo: fino a 4 x TLV

Proteggono contro aerosol solidi e liquidi contenenti: calcio, carbonato, carbone, cellulosa, cemento, ceramica, cotone, farina, legno morbido, metalli ferrosi, petroli vegetali e zolfo

Particolarmente adatte per l'industria alimentare

Con valvola adatta per espellere meglio l'aria calda ed umida

In confezione da 10 pezzi



M 3959 7000 € 34,00 € 21,00

Tuta protettiva in tessuto non tessuto a triplo strato

Leggera e traspirante come una T-shirt, garantisce libertà di movimento anche nelle attività più impegnative e una protezione totale senza rinunciare al comfort

Massima protezione: polveri pericolose, spruzzi leggeri di liquidi, agenti biologici e contaminazione radioattiva

Design funzionale: zip bidirezionale nascosta, cappuccio a 3 lembi per maschere e cuffie, vita, polsi e caviglie elasticizzati

Resistente e durevole: cuciture rinforzate e design del cavallo anti-strappo

Trattamento antistatico

Protezione da agenti biologici

Ideale per ogni settore: edilizia, manutenzione, industria chimica/petrochimica, automobilistica e fai-da-te, perfetta anche per la manipolazione di amianto

Colore bianco

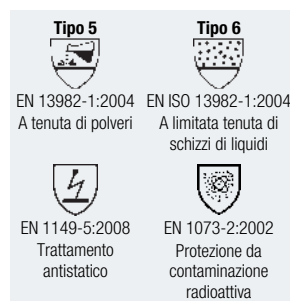

Tipo 5
EN 13982-1:2004
A tenuta di polveri

Tipo 6
EN ISO 13982-1:2004
A limitata tenuta di schizzi di liquidi

EN 1149-5:2008
Trattamento antistatico

EN 1073-2:2002
Protezione da contaminazione radioattiva

CE
Cat. III

Taglia L	M 3963 0003	€ 5,40	€ 3,30
Taglia XL	M 3963 0004	€ 5,40	€ 3,30
Taglia XXL	M 3963 0005	€ 5,40	€ 3,30

Spray professionali

Gli spray con il simbolo "valvola 360°" sono dotati di:

1) **valvola speciale per l'erogazione del contenuto in tutte le posizioni**

2) **erogatore a cannucchia** adatto per un dosaggio più preciso del prodotto e per spruzzare su zone difficili da raggiungere

Tutti gli spray **NON contengono gas nocivi per l'ozono**

DISINCROSTOIL

SBLOCCANTE PENETRANTE DISINCROSTANTE PROTETTIVO

Ad alto potere penetrante
Ideale per sbloccare rapidamente
viti, dadi, parti metalliche, cerniere,
serrature molto arrugginite
Scioglie la ruggine, elimina cigolii
d'attrito, protegge e previene la
formazione di nuove corrosioni



Contenuto 400 ml **K 3826 3000** € 10,20 **€ 5,70**

LUBRIFRESH

OLIO DA TAGLIO UNIVERSALE

Lubrificante ideale per lavorazioni meccaniche
ad asportazione di truciolo
Di ottima adesione superficiale anche su parti
bombate, irregolari; scorre con giusta fluidità
anche su parti in posizione di difficile accesso
ove non sia possibile introdurre il pennello o
altro
Di particolare efficacia anche su acciai duri,
inossidabili e metalli ad alta e bassa durezza



Contenuto 400 ml **K 3833 6400** € 9,65 **€ 5,50**

ELECTRONICOIL

DISSODIANTE DETERGENTE PROTETTIVO

Per uso industriale ed hobbystico
su apparecchiature elettroniche ed
elettriche come su relè, interruttori,
teleruttori, altoparlanti, trasmettitori,
transistori, orologi, comandi elettrici,
pannelli di comando, cronometri,
strumenti di misura, bobine, candele
di accensione, ecc.
Idrorepellente, protegge, rimuove
ossidazioni, condense, polvere e
sporcizia
Adatto per contatti freddi 12V÷230V



Contenuto 400 ml **K 3829 2000** € 12,90 **€ 7,40**

GRASSOSPRAY

GRASSO ADESIVO LUBRIFICANTE UNIVERSALE

Grasso multiuso idrorepellente, adesivo
Ideale per lubrificare cuscinetti, funi metalliche
e catene di trasmissione
Protegge per lungo tempo dall'usura, dalla
corrosione e dall'umidità



Contenuto 400 ml **K 3836 0000** € 8,85 **€ 4,90**

CATENOIL PLUS

GRASSO PER LUBRIFICAZIONE ORGANI MECCANICI

Al litio e bisolfuro di molibdeno è ideale per
la lubrificazione di meccanismi sottoposti
ad alte temperature, proteggendo e
lubrificando sino a temperature di +250°C
Protegge corone dentate e articolazioni
di escavatori, trattori e macchine
agricole, catene di trasmissione,
ruote dentate, funi metalliche e
coppie elicoidali
Riduce l'attrito e l'usura dei materiali,
formando un film lubrificante solido che
non evapora
Alta resistenza alla temperatura,
all'ossidazione e all'acqua



Contenuto 400 ml **K 3831 2000** € 12,90 **€ 7,40**

COLLA SPRAY MULTIUSO

Adesivo a base di elastomeri termoplastici e
resine sintetiche in soluzioni solventi
Asciuga rapidamente, ha un'ottima adesività e
resiste agli sbalzi di temperatura
Adatta per incollare gomma, schiuma
poliuretana, materiale sintetico, moquette,
tessuti, legno, superfici metalliche, sughero,
alluminio, pelle, ecc.
Non utilizzare su tubi e guarnizioni in PVC,
polistirolo, cellulosa, polietilene, nylon
Indicata nel settore della ferramenta, ufficio,
applicazioni industriali
Con erogatore per applicazione verticale e
orizzontale e regolazione della fuoriuscita del
flusso: H (alto) - M (medio) - L (basso)
Conservare in ambiente ventilato a una
temperatura tra 5°C e 35°C



Contenuto 400 ml **K 3838 2000** € 11,50 **€ 6,60**

Spray professionali

Gli spray con il simbolo "valvola 360°" sono dotati di:

- 1) **valvola speciale per l'erogazione del contenuto in tutte le posizioni**
- 2) **erogatore a cannucchia** adatto per un dosaggio più preciso del prodotto e per spruzzare su zone difficili da raggiungere

Tutti gli spray **NON** contengono gas nocivi per l'ozono

GALVANIZING

ZINCANTE A FREDDO

Copre con un film, in strato sottile di zinco puro, zone saldate di metalli ferrosi
Crea un rivestimento ad elevata protezione su acciaio, ferro, alluminio
La reazione elettrochimica salda lo zinco al metallo da proteggere, con risultati uguali a quelli ottenuti con processo a caldo
Protegge dalla corrosione di agenti atmosferici, salsedine, ruggine, acqua



Contenuto 400 ml **K 3842 0000** € 8,90 **€ 4,90**

ISOLOIL

IDROREPELLENTE LUBRIFICANTE DETERGENTE

Di alto rendimento, particolarmente indicato quale lubrificante su macchine di precisione, strumenti e circuiti elettrici in genere
Protegge dall'umidità e disidrata evitando dispersioni elettriche e la formazione di corto circuiti



Contenuto 400 ml **K 3843 0000** € 11,20 **€ 6,40**

GALVANIZING GLOSS

ZINCANTE A FREDDO CHIARO BRILLANTE

Copre con un film, in strato sottile di zinco puro chiaro, zone saldate di metalli ferrosi, tagli o usura dovuta dal tempo
Crea un rivestimento ad elevata protezione su acciaio, ferro, alluminio
La reazione elettrochimica salda lo zinco al metallo da proteggere, con risultati uguali a quelli ottenuti con processo a caldo
Protegge dalla corrosione di agenti atmosferici, salsedine, ruggine, acqua
La superficie da trattare deve essere ben pulita e asciutta per una stesura uniforme
Erogare il prodotto ad una distanza di 15-20 cm per evitare la formazione di gocce



Contenuto 400 ml **K 3842 1000** € 9,55 **€ 5,90**

RILEVAGAS

RILEVATORE DI FUGHE GAS

Adatto per controllare eventuali fughe negli impianti a gas
Per tutti i tipi di gas: gas città, metano, anidride carbonica, azoto, ossidi di etilene, argon, freon, cloro, idrogeno ed anche aria compressa ed ossigeno



Contenuto 400 ml **K 3846 0000** € 10,10 **€ 5,80**

INOX SPRAY

Crea un rivestimento protettivo a base di acciaio inox in "micro-particelle", con proprietà anticorrosive.
Adatto per il ripristino e la protezione di tutti i tipi di metallo (acciaio, ferro, superfici zincate, alluminio, ecc.).
Garantisce un'ottima adesione
Quando essiccato forma una pellicola flessibile, compatta e resistente, sovraverniciabile se necessario
Elevata resistenza ad agenti chimici e atmosferici, urti, graffi, corrosione e raggi UV
Prima di applicare, le superfici devono essere perfettamente pulite, asciutte e prive di impurità; eventuali tracce di ruggine vanno rimosse prima del trattamento



Contenuto 400 ml **K 3842 2000** € 7,95 **€ 4,90**

ARIA SPRAY

ARIA SECCA PULITA, INCOLORE, INODORE

Tramite soffio di aria secco e pulito permette la rimozione di particelle depositate in luoghi di difficile accesso di apparecchiature delicate, di togliere polvere e agenti contaminanti da qualsiasi apparecchiatura elettronica come computer, apparecchi di controllo, ecc.
Con cannucchia per meglio indirizzare il getto di aria
Utilizzare sempre in posizione verticale e con spruzzi brevi per evitare l'effetto congelamento



Contenuto 400 ml **K 3838 0000** € 6,70 **€ 3,80**

Spray professionali

Gli spray con il simbolo "valvola 360°" sono dotati di:

1) **valvola speciale per l'erogazione del contenuto in tutte le posizioni**

2) **erogatore a cannuccia** adatto per un dosaggio più preciso del prodotto e per spruzzare su zone difficili da raggiungere

Tutti gli spray **NON contengono gas nocivi per l'ozono**

LUBRICABLE

LUBRIFICANTE PER CAVI ELETTRICI

Ad alto rendimento, riduce l'attrito e facilita lo sfilaggio dei vecchi cavi

Ottimo lubrificante, consente una più fluida penetrazione ed un più facile scorrimento dei cavi nelle tubazioni, canaline e guaine di contenimento in percorsi con molte curve e dislivelli

Antinvecchiante, non ingiallisce



Contenuto 400 ml	K 3844 1000	€ 9,70	€ 5,60
------------------	--------------------	-------------------	---------------

ECOIL

OLIO DA TAGLIO A BASE DI OLI VEGETALI

Olio da taglio viscoso con poca migrazione. Lubrifica, raffredda i taglienti preservandoli da rapida usura

Si può sversare nei tombini senza causare danni

Non adatto per acciaio inossidabile

Non macchia né ottone e né leghe leggere



Contenuto 400 ml	K 3845 2000	€ 12,30	€ 7,60
------------------	--------------------	--------------------	---------------

LUBRICABLE

GEL LUBRIFICANTE PER CAVI

Ad alto rendimento, riduce l'attrito e facilita lo sfilaggio dei vecchi cavi

Ottimo lubrificante, consente una più fluida penetrazione ed un più facile scorrimento dei cavi nelle tubazioni, canaline e guaine di contenimento in percorsi con molte curve e dislivelli

Antinvecchiante, non ingiallisce



Contenuto 250 ml	K 3844 2250	€ 7,55	€ 4,30
Contenuto 1000 ml	K 3844 2000	€ 8,90	€ 5,10

PULINOX

PULITORE LUCIDANTE PER ACCIAIO INOX

Detergente per superfici metalliche lucide o satinata in acciaio inossidabile, alluminio e cromate

Antigraffio e antistatico, non lascia aloni o macchie

Ideale sia su superfici satinata che lucide

Adatto per la protezione e la pulizia di banchi da lavoro, elettrodomestici, attrezzature varie, porte di ascensori, ringhiere, ecc.

NON idoneo per superfici a contatto diretto con alimenti



Contenuto 400 ml	K 3848 0000	€ 8,80	€ 5,40
------------------	--------------------	-------------------	---------------

Vernici spray per tracciature

MARKAPAIN

A base sintetica

Adatte per segnaletica e tracciature su qualsiasi superficie come muratura, pavimentazione, asfalto, legno, acciaio, cartone, ecc.

Resistenti agli agenti atmosferici e all'abrasione

Contenuto 400 ml



Blu	K 3850 1000	€ 8,30	€ 4,40
Nero	K 3850 2000	€ 8,30	€ 4,40
Rosso	K 3850 3000	€ 8,30	€ 4,40
Giallo	K 3850 4000	€ 8,30	€ 4,40
Bianco	K 3850 5000	€ 8,30	€ 4,40

WBM

Water Based Marker

Spray acrilico a base di acqua

Adatto per tracciature su qualsiasi superficie. Inodore e quindi particolarmente adatto per ambienti interni

Contenuto 400 ml



Nero	K 3851 4002	€ 8,80	€ 5,00
Blu	K 3851 4003	€ 8,80	€ 5,00
Rosso	K 3851 4004	€ 8,80	€ 5,00

Marcatore a inchiostro permanente

Dura-Ink Dual Tip

Pratica e comoda soluzione che combina 2 spessori di tratto diversi 0,7 mm e 1 mm
Adatto per marcare su tutte le superfici piane e porose, come metallo, carta, cartone, plastica, vetro, legno, mattoni, cuoio e tessuti
Indelebile e resistente all'acqua, alla luce e allo sfregamento, asciugatura rapida
Il fusto in plastica resistente riduce le rotture in cantiere o in fabbrica
Tappo con clip da taschino - Inodore e senza xylene



Ferro e acciaio Alluminio Vetro Legno Plastica

MARKAL

Nero	K 3727 0002	€ 23,10	€ 14,20
------	-------------	---------	---------

Matita con mina in grafite

Dry

Mina in grafite nera Ø 2,8 mm resistente a getti d'acqua
Adatta per marcare in maniera fine e precisa, in profondità e in posti di difficile accesso su superfici lucide, polverose, ruvide e oleose - Asportabile con un panno umido
Corpo con "roll-stop" antirotolamento
Mina regolabile in lunghezza tramite pulsante
Tubo in acciaio inossidabile
Cappuccio di protezione con temperamina integrato
Lunghezza totale 140 mm (senza mina)



Chiuso

Pica

Nero	K 3727 3302	€ 24,90	€ 14,30
------	-------------	---------	---------

Marcatori a vernice liquida

Paint-Riter® + Water Erase SL.130

Marcatore con vernice liquida a base di gesso per marcature temporanee, facilmente rimovibile con acqua da qualsiasi superficie liscia, senza lasciare aloni o residui
Adesione ottimale a molteplici superfici bagnate, oleose, ad alta temperatura, cancellabili con acqua, a bassa corrosione, ruvide, ecc.
Punta extra solida **con tratto larghezza 3 mm**, ideale per una marcatura continua e costante, resistente allo schiacciamento e allo sfilacciamento
Resistenti agli agenti atmosferici e a raggi UV - Sono inodore e senza xylene
Per temperature fino a +80°C



Ferro e acciaio Alluminio Vetro Legno Plastica Gomma

MARKAL

Bianco	K 3727 5201	€ 6,35	€ 4,00
Nero	K 3727 5202	€ 6,35	€ 4,00
Blu	K 3727 5203	€ 6,35	€ 4,00
Rosso	K 3727 5204	€ 6,35	€ 4,00
Verde	K 3727 5207	€ 6,35	€ 4,00
Giallo fluo	K 3727 5211	€ 6,35	€ 4,00
Verde fluo	K 3727 5213	€ 6,35	€ 4,00
Arancione fluo	K 3727 5216	€ 6,35	€ 4,00
Rosa fluo	K 3727 5218	€ 6,35	€ 4,00

Marcatori per fori profondi

Ink

Pennarelli con **punta in feltro reversibile e telescopica Ø 1,5 mm**
Per marcare superfici in **profondità fino a max. 35 mm** e in luoghi difficili da raggiungere
Indelebili, ad asciugatura rapida, resistenti all'acqua e all'usura
Protezione della punta in metallo per ridurre il rischio di rotture
Cappuccio di protezione con clip da taschino
Lunghezza totale 150 mm



Per marcare in profondità



Punta reversibile Ø 1,5 mm



Nero	K 3727 3000	€ 13,90	€ 7,30
Blu	K 3727 3003	€ 13,90	€ 7,60
Rosso	K 3727 3004	€ 13,90	€ 7,30

BIG Ink

Adatto per marcature forti e ben visibili su tutte le superfici lisce ed asciutte come ceramica, vetro, metallo, acciaio inossidabile, plastica, legno, ecc.
La **punta di scrittura «GIRA & RIANIMA» può essere ruotata** e permette di utilizzare completamente l'ampia fornitura di inchiostro contenuta nel tubo in acciaio inossidabile
Con punta tonda, flessibile e indeformabile **adatta per marcare anche in profondità e in luoghi difficili da raggiungere**
Larghezza tratto 2-4 mm
Indelebili, ad asciugatura rapida, resistenti all'acqua e all'usura
Cappuccio di protezione con clip da taschino



Per marcare in profondità



Punta di scrittura "GIRA e RIANIMA"



Bianco	K 3727 5001	€ 13,70	€ 7,90
Nero	K 3727 5002	€ 13,70	€ 7,90
Blu	K 3727 5003	€ 13,70	€ 7,90
Rosso	K 3727 5004	€ 13,70	€ 7,90



Marcatori per fori profondi

Dura Ink 5

Con punta micro Ø 1 mm adatta per marcare in profondità fino a max. "a" 19 mm

Indelebili, ad asciugatura rapida, resistenti all'acqua e all'usura

Protezione della punta in metallo per ridurre il rischio di rotture

Cappuccio di protezione con clip da taschino

Lunghezza totale 138 mm

CON PUNTA MICRO Ø 1 mm



Ferro e acciaio

Alluminio

Vetro

Legno

Plastica

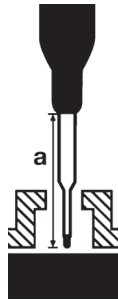

MARKAL

Nero	K 3727 2302	€ 4,80	€ 2,60
Blu	K 3727 2303	€ 4,80	€ 2,60
Rosso	K 3727 2304	€ 4,80	€ 2,60

ELEC'PACK assortimento particolarmente indicato per l'installatore elettrico

Composto da:

1 DURA-INK® Dual Tip colore nero K 3727 0002

Marcatore a inchiostro permanente che combina 2 spessori di tratto diversi 0,7 mm e 1 mm

1 DURA-INK® Fine 15 colore argento

Marcatore a inchiostro permanente con punta fine larghezza tratto 1,5 mm

Perfetto per contrassegnare ed identificare cavi neri - Si asciuga all'istante

1 TRADES-MARKER+® Dry 2 in 1

Marcatore con mina in grafite con 2 funzionalità diverse a seconda dell'utilizzo del cappuccio

Con il cappuccio è un marcatore ricaricabile e preciso, senza cappuccio diventa un

marcatore per fori profondi

Dotato di temperamina integrato e clip da taschino

1 confezione di mine di ricambio in grafite Ø 2,8 mm

In 3 diversi colori (2 pz. per tipo giallo, rosso e grafite) adatte per marcare su superfici lucide, con polvere, ruvide e oleose in plastica, metallo, mattone, cemento e legno

MARKAL



ELEC'PACK



Ferro e acciaio

Alluminio

Vetro

Legno

Plastica

K 3728 1001 € 40,70 € 24,40

Oliatori a pompetta con serbatoio in lamiera

Con pompetta a leva interamente in ottone



K 3917
Canna rigida
lunghezza 200 mm

K 3918
Canna flessibile
lunghezza 200 mm

ABC TOOLS

Capacità 200 ml	K 3917 0200	€ 8,30	€ 5,10
Capacità 300 ml	K 3917 0300	€ 9,10	€ 5,60
Capacità 500 ml	K 3917 0500	€ 9,80	€ 6,10
Capacità 700 ml	K 3917 0700	€ 11,80	€ 7,30
Capacità 1000 ml	K 3917 1000	€ 14,00	€ 8,60
Capacità 200 ml	K 3918 0200	€ 8,50	€ 5,20
Capacità 300 ml	K 3918 0300	€ 9,80	€ 6,10
Capacità 500 ml	K 3918 0500	€ 10,20	€ 6,30
Capacità 700 ml	K 3918 0700	€ 12,40	€ 7,70
Capacità 1000 ml	K 3918 1000	€ 14,40	€ 8,90

Spruzzatori nebulizzatori industriali

In polipropilene speciale ad alta densità **resistente a molti prodotti chimici**

Per l'applicazione di collanti, detergenti, alcali ed altre soluzioni chimiche

Vasi traslucidi per la rapida visualizzazione del contenuto

Imboccatura larga per rapido riempimento senza dispersioni di prodotto

Ugello regolabile per getto uniforme o nebulizzazione



K 3923 0500
Con leva a grilletto

K 3923 1105
Con ugello in ottone e
leva a grilletto

ABC TOOLS

Capacità 0,5 l	K 3923 0500	€ 7,15	€ 3,70
Capacità 0,5 l	K 3923 1105	€ 8,35	€ 4,30

Compressori ingrassatori

Corpo in acciaio di alta qualità

Compressori professionali con avanzamento automatico del grasso

Con canna flessibile e testa con pinza prensile per ingrassatori tipo «Hydraulic»
Attacco filettato M 10x1



K 3896 0500 - Per cartuccia K 3898 4400
Con valvola di sfiato, canna lunghezza 300 mm e testa a griffe
Corpo Ø 56 mm
Lunghezza totale 400 mm

K 3896 1001
Compatibile con cartucce di grasso K 3898 4600
Corpo Ø 57 mm
Lunghezza totale 480 mm

K 3896 0500 € 40,10 € 22,40

K 3896 1001 € 55,70 € 34,50

Kit composto da:

1 compressore professionale con avanzamento automatico del grasso, valvola di sfiato, canna flessibile lunghezza 300 e testa a griffe per ingrassatori tipo «Hydraulic»

Attacco filettato M 10x1
Corpo Ø 56 mm
Lunghezza totale 400 mm

1 cartuccia di grasso da 400 g per uso universale con additivi EP (estrema pressione)



K 3896 0501 € 50,50 € 30,70

Cartuccia di grasso per uso universale
Con additivi EP per estrema pressione

Ottima resistenza all'acqua

Per industria, autotrazione, movimento terra, macchine agricole, ecc.
Temperatura di esercizio da -30°C a +120°C

Contenuto
400 g



K 3898 4400 € 10,40 € 6,30

Esecuzione con doppio attacco per impiego diretto o a pistola

Corpo Ø 37 mm in acciaio di alta qualità

Avanzamento automatico del grasso

Utilizzabile con una sola mano

Impugnatura in pressofusione di alluminio

Con canna rigida in acciaio e testa con pinza prensile per ingrassatori tipo «Hydraulic»

Contenuto grasso sfuso ca. 120 g

Pressione di avanzamento 200 bar

Attacco filettato M 10x1

Lunghezza totale 260 mm - Peso 0,7 kg



K 3894 3000 € 39,30 € 24,60

Corpo in acciaio zincato di alta qualità con zigrinature antiscivolo

Costruito secondo DIN 1283 - TÜV-GS

Consente l'utilizzo del 99,9% di grasso contenuto e di controllare il tipo e la

quantità residua in ogni momento

Sistema già adottato ed offerto da primari produttori di grasso

Caricamento della cartuccia di grasso molto rapido: basta inserirla e avvitare

Con canna flessibile di sicurezza

lunghezza 300 mm (**pressione di scoppio**

1000 bar) a norme DIN 1283 con testa con pinza prensile per ingrassatori tipo «Hydraulic»

Pressione di avanzamento 400 bar, garantiti

Corpo Ø 56 mm

Lunghezza totale 300 mm



Completo di cartuccia di grasso universale
brevettata "LUBE SHUTTLE" K 3897/9 da 400 g

Cartucce di grasso LUBE SHUTTLE® vedere pag. 799 del Catalogo ABC Tools n°58

K 3897 5000 € 123,60 € 74,10

Compressori ingrassatori

Corpo in acciaio zincato di alta qualità con zigrinature antiscivolo
Adatti **per cartucce di grasso "LUBE SHUTTLE"**
Consentono l'utilizzo del 99,9% di grasso contenuto e di controllare il tipo e la quantità residua in ogni momento
Caricamento della cartuccia di grasso molto rapido:
basta inserirla e avviarla

A pistola

Pressione di avanzamento 413 bar
Corpo Ø 60 mm
Lunghezza totale 270 mm



K 3897 2400 € 35,70 € 21,00

A leva

Pressione di avanzamento 345 bar
Corpo Ø 60 mm
Lunghezza totale 270 mm



K 3897 2500 € 34,10 € 20,10

A leva

Pressione di avanzamento 345 bar
Corpo Ø 60 mm
Lunghezza totale 270 mm

Completo di cartuccia di grasso universale brevettata "LUBE SHUTTLE"™ K 3897/9 da 400 g



K 3897 2600 € 54,30 € 31,90

Compressori ingrassatori ad aria compressa

Con erogazione del grasso a flusso continuo a 360°

Senza cartuccia

Adatto per cartucce di grasso K 3898/4 da 400 g o grasso sfuso
Con valvola di sfianto per l'aria e raccordo maschio da 1/4" Gas



EROGAZIONE A FLUSSO CONTINUO TRAMITE PRESSIONE SUL GRILLETTO

Completo di:

1 canna flessibile rinforzata, lunghezza 410 mm,
1 testa con pinza prensile con 4 griffe per ingrassatori tipo «Hydraulic»
Alimentazione ad aria compressa da 5÷10 bar
Pressione di avanzamento 165÷400 bar
Corpo Ø 55 mm
Lunghezza totale 400 mm
Peso 1,9 kg

K 3898 2400 € 108,20 € 62,50

Compressore ingrassatore con magnete

Compatibile con cartucce standard Ø 53 mm da 400 g e 550 g - DIN 1284

Canna flessibile lunghezza 700 mm, con testa con pinza prensile a 4 griffe, rinforzata con molle anti piega e pressione di scoppio 1000 bar

Magnete integrato sulla leva ideale per l'impiego con una sola mano, rende l'utilizzo più semplice, veloce e pulito

Forza magnetica 60 kg

Aspirazione automatica del grasso dalla cartuccia tramite funzionamento a depressione
Quantità di grasso erogata ad ogni pompata 2,5 cm³
Corpo Ø 60 mm
Lunghezza totale 380 mm
Completo di 10 fondelli premi grasso
Senza cartuccia di grasso

Con magnete



K 3899 0000 € 128,50 € 81,10

Pompe per travaso liquidi

Esecuzione manuale con leva e tubo telescopico

Con corpo in acciaio cromato, testa pressofusa in alluminio

Per fusti e serbatoi con contenuto fino a 210 l

Adatta per lubrificanti, sostanze chimiche ad uso agricolo ed industriale, additivi e altri liquidi non corrosivi

Beccuccio metallico removibile

Completa di

- attacco filettato per fusti G/BSP 2"

- tubo di mandata

- tubo telescopico per il pescaggio **lunghezza 450÷865 mm**

Portata per azionamento ca. 250/300 g

Peso 2,3 kg

FILETTATURA 2" NPT

**PORTATA PER AZIONAMENTO
ca. 250/300 g**



**TUBO
TELESCOPICO
450÷865 mm**

FABG-TOOLS

K 3924 4000 € 68,90 € 44,60

Pompe per fusti di ingrassaggio

Per riempimento di compressori

Consente la ricarica pulita ed economica dei compressori ingrassatori a leva, a pistola e ad aria compressa dotati di valvola di riempimento

Rifornimento rapido: ricarica il compressore in meno di un minuto

PER FUSTI CONTENUTO 20 kg, CON INTERNO Ø 285÷305 mm

PER GRASSI CONSISTENZA FINO A GRADO NLGI 2

Corpo pompa in lega di alluminio

pressofuso, coperchio verniciato al forno

Gruppo attacco e canna di riempimento

2 in 1, adatto per eliminare gli sprechi e le bolle d'aria

Eroga lubrificanti medi e leggeri in ogni condizione meteorologica

Senza fusto

PORTATA PER AZIONAMENTO ca. 60 g



FABG-TOOLS

K 3926 3000 € 98,00 € 55,90

Assortimento di 70 ingrassatori "Hydraulic"

Composto da:

10 ingrassatori per tipo K 3902/7 gr. 6x1 - 8x1 - 10x1 - Gas 1/8" - Forma A

5 ingrassatori per tipo K 3902/8 gr. 6x1 - 8x1 - 10x1 - Forma B

5 ingrassatori per tipo K 3902/9 gr. 6x1 - 8x1 - 10x1 - Forma C

In cassetta di resina sintetica

Dimensioni LxPxh 165x105x30 mm



Forma A



Forma B



Forma C



K 3902 7000 € 60,90 € 39,30

Indicatore di livello liquidi

Indicatore di livello liquidi utilizzabile su fusti standard da 60 e 210 litri

Adatto per liquidi non corrosivi come concentrati di lubrificanti, emulsioni, oli, antigelo, olio combustibile ecc.

L'indicatore di livello si avvitava sull'apertura da 3/4" ed

è possibile posizionare contemporaneamente una

pompa sull'apertura del tappo da 2" per pompare

il liquido del fusto



ARIANA

K 3925 9000 € 61,80 € 32,30

Adesivi e sigillanti

Kolla ABC Tools

A base di etile-cianoacrilato

Per uso generale, a media viscosità insensibile alle superfici

a reazione acida

Indicato per il rapido incollaggio anche di cuoio, legno e metalli

Colore trasparente

Resistente fino a +82°C



FABG-TOOLS

Contenuto 20 g

K 3929 0520 € 7,10 € 4,00

Seghe a tazza

In acciaio super rapido HSS - BIMETALLICHE
Dentatura variabile a 4-6 denti per pollice

saldata elettronicamente sul dorso

Adatte per elettricisti, idraulici, carrozzieri, fabbri, ecc.

Per il taglio di acciaio, anche inossidabile, ghisa, metalli non ferrosi, legno, materie plastiche, fibre di vetro, ecc.

Fornite senza attacco e senza punta per centrare



Profondità di taglio 38 mm



Ø 14 mm	D 3844 1014	€ 8,30	€ 5,10
Ø 16 mm	D 3844 1016	€ 8,40	€ 5,10
Ø 17 mm	D 3844 1017	€ 8,65	€ 5,20
Ø 19 mm	D 3844 1019	€ 8,95	€ 5,40
Ø 20 mm	D 3844 1020	€ 8,95	€ 5,40
Ø 21 mm	D 3844 1021	€ 8,95	€ 5,40
Ø 22 mm	D 3844 1022	€ 9,85	€ 6,00
Ø 24 mm	D 3844 1024	€ 9,95	€ 6,00
Ø 25 mm	D 3844 1025	€ 10,60	€ 6,40
Ø 27 mm	D 3844 1027	€ 10,80	€ 6,50
Ø 29 mm	D 3844 1029	€ 11,80	€ 7,10
Ø 30 mm	D 3844 1030	€ 11,80	€ 7,10
Ø 32 mm	D 3844 1032	€ 12,00	€ 7,30
Ø 33 mm	D 3844 1033	€ 12,20	€ 7,40
Ø 35 mm	D 3844 1035	€ 13,30	€ 8,00
Ø 37 mm	D 3844 1037	€ 13,70	€ 8,30
Ø 38 mm	D 3844 1038	€ 13,80	€ 8,30
Ø 40 mm	D 3844 1040	€ 14,40	€ 8,70
Ø 41 mm	D 3844 1041	€ 15,20	€ 9,10
Ø 42 mm	D 3844 1042	€ 15,30	€ 9,30
Ø 43 mm	D 3844 1043	€ 15,40	€ 9,30
Ø 44 mm	D 3844 1044	€ 15,60	€ 9,40
Ø 45 mm	D 3844 1045	€ 15,70	€ 9,40
Ø 46 mm	D 3844 1046	€ 15,70	€ 9,40
Ø 48 mm	D 3844 1048	€ 16,20	€ 9,70
Ø 50 mm	D 3844 1050	€ 16,30	€ 9,90
Ø 51 mm	D 3844 1051	€ 16,40	€ 9,90
Ø 52 mm	D 3844 1052	€ 16,80	€ 10,20
Ø 54 mm	D 3844 1054	€ 17,30	€ 10,50
Ø 57 mm	D 3844 1057	€ 17,90	€ 10,90
Ø 59 mm	D 3844 1059	€ 18,60	€ 11,10
Ø 60 mm	D 3844 1060	€ 18,60	€ 11,10
Ø 64 mm	D 3844 1064	€ 18,60	€ 11,10
Ø 65 mm	D 3844 1065	€ 20,00	€ 12,10
Ø 67 mm	D 3844 1067	€ 20,40	€ 12,40
Ø 68 mm	D 3844 1068	€ 21,10	€ 12,70
Ø 70 mm	D 3844 1070	€ 22,60	€ 13,60
Ø 73 mm	D 3844 1073	€ 22,90	€ 13,80
Ø 75 mm	D 3844 1075	€ 23,20	€ 13,90
Ø 76 mm	D 3844 1076	€ 24,30	€ 14,60
Ø 79 mm	D 3844 1079	€ 24,70	€ 14,90
Ø 83 mm	D 3844 1083	€ 24,90	€ 15,00
Ø 86 mm	D 3844 1086	€ 25,00	€ 15,00
Ø 89 mm	D 3844 1089	€ 26,90	€ 16,20
Ø 92 mm	D 3844 1092	€ 28,00	€ 16,90
Ø 95 mm	D 3844 1095	€ 28,90	€ 17,30
Ø 100 mm	D 3844 1100	€ 30,70	€ 18,50
Ø 102 mm	D 3844 1102	€ 30,90	€ 18,50

Assortimenti di seghe a tazza ed accessori

PER ELETTRICISTI

Composto da 9 utensili

6 seghe a tazza D 3844/1 Ø 16 - 20 - 25 - 32 - 40 - 50 mm

1 attacco cilindrico D 3847/1 Ø 6,35 mm (1/4")

1 attacco ● D 3847/3 da 10 mm (3/8")

1 adattatore D 3847/6



In cassetta di polipropilene,
dimensioni LxPxh 330x250x60 mm



D 3848 6100 € 132,90 € 78,70

USO UNIVERSALE

Composto da 11 utensili

9 seghe a tazza D 3844/1 Ø 16 - 20 - 25 - 32 - 40 - 50 - 60 - 65 - 70 mm

1 attacco cilindrico D 3847/1 Ø 6,35 mm (1/4")

1 attacco ● D 3847/3 da 10 mm (3/8")



In cassetta di polipropilene,
dimensioni LxPxh 330x250x60 mm



D 3848 8500 € 189,60 € 111,00

PER USO UNIVERSALE

Composto da 14 utensili

10 seghe a tazza D 3844/1 Ø 19 - 22 - 25 - 29 - 35 - 38 - 44 - 51 - 57 - 64 mm

1 attacco cilindrico D 3847/1 Ø 6,35 mm (1/4")

1 attacco ● D 3847/3 da 10 mm (3/8")

1 adattatore D 3847/6

1 punta per centrare D 3847/7 da 80 mm



In cassetta di polipropilene,
dimensioni LxPxh 330x250x60 mm



D 3848 9000 € 200,90 € 117,00

PER MANUTENZIONE GENERALE

Composto da 20 utensili

16 seghe a tazza D 3844/1 Ø 19 - 22 - 25 - 29 - 35 - 38 - 44 - 51 - 57 - 64 - 76 - 83 - 92 - 95 - 105 - 114 mm

1 attacco cilindrico D 3847/1 Ø 6,35 mm (1/4")

1 attacco ● D 3847/3 da 10 mm (3/8")

1 adattatore D 3847/6

1 punta per centrare D 3847/7 da 80 mm



In cassetta di polipropilene,
dimensioni LxPxh 440x310x110 mm



D 3848 1500 € 417,00 € 255,00

Seghe a tazza

Mod. T3 Technology

Con geometria del dente e della scanalatura, che favoriscono una migliore penetrazione nel materiale, una maggiore velocità di avanzamento e di foratura, aumentando la durata dell'utensile

Aperture laterali maggiorate "SPEED SLOT™" per favorire la rimozione veloce degli scarti di foratura

Dentatura variabile a 4-6 denti per pollice

Per il taglio di acciaio, anche inossidabile, ghisa, metalli non ferrosi, legno, materie plastiche, fibre di vetro, ecc.

Profondità di taglio 45 mm



LENOX

Ø 14 mm	D 3850 0014	€ 22,40	€ 14,50
Ø 16 mm	D 3850 0016	€ 18,00	€ 11,60
Ø 17 mm	D 3850 0017	€ 18,00	€ 11,60
Ø 19 mm	D 3850 0019	€ 18,00	€ 11,60
Ø 20 mm	D 3850 0020	€ 18,00	€ 11,60
Ø 21 mm	D 3850 0021	€ 18,00	€ 11,60
Ø 22 mm	D 3850 0022	€ 18,00	€ 11,60
Ø 24 mm	D 3850 0024	€ 18,00	€ 11,60
Ø 25 mm	D 3850 0025	€ 19,10	€ 12,40
Ø 27 mm	D 3850 0027	€ 19,10	€ 12,40
Ø 29 mm	D 3850 0029	€ 19,10	€ 12,40
Ø 30 mm	D 3850 0030	€ 19,10	€ 12,40
Ø 32 mm	D 3850 0032	€ 19,10	€ 12,40
Ø 33 mm	D 3850 0033	€ 19,10	€ 12,40
Ø 35 mm	D 3850 0035	€ 20,10	€ 13,00
Ø 37 mm	D 3850 0037	€ 20,10	€ 13,00
Ø 38 mm	D 3850 0038	€ 20,10	€ 13,00
Ø 40 mm	D 3850 0040	€ 20,10	€ 13,00
Ø 41 mm	D 3850 0041	€ 20,10	€ 13,00
Ø 43 mm	D 3850 0043	€ 20,10	€ 13,00
Ø 44 mm	D 3850 0044	€ 25,30	€ 16,20
Ø 46 mm	D 3850 0046	€ 25,30	€ 16,20
Ø 48 mm	D 3850 0048	€ 25,30	€ 16,20
Ø 51 mm	D 3850 0051	€ 25,30	€ 16,20
Ø 52 mm	D 3850 0052	€ 31,00	€ 20,10
Ø 54 mm	D 3850 0054	€ 31,00	€ 20,10
Ø 57 mm	D 3850 0057	€ 31,00	€ 20,10
Ø 60 mm	D 3850 0060	€ 31,00	€ 20,10
Ø 62 mm	D 3850 0062	€ 33,50	€ 21,60
Ø 64 mm	D 3850 0064	€ 33,50	€ 21,60
Ø 65 mm	D 3850 0065	€ 33,50	€ 21,60
Ø 67 mm	D 3850 0067	€ 33,50	€ 21,60
Ø 68 mm	D 3850 0068	€ 33,50	€ 21,60
Ø 70 mm	D 3850 0070	€ 33,50	€ 21,60
Ø 73 mm	D 3850 0073	€ 33,50	€ 21,60
Ø 76 mm	D 3850 0076	€ 34,60	€ 22,40
Ø 79 mm	D 3850 0079	€ 35,00	€ 22,70
Ø 83 mm	D 3850 0083	€ 35,00	€ 22,70
Ø 86 mm	D 3850 0086	€ 35,00	€ 22,70
Ø 89 mm	D 3850 0089	€ 35,00	€ 22,70
Ø 92 mm	D 3850 0092	€ 40,30	€ 26,10
Ø 95 mm	D 3850 0095	€ 47,60	€ 30,60
Ø 98 mm	D 3850 0098	€ 49,80	€ 32,30
Ø 102 mm	D 3850 0102	€ 52,60	€ 33,80

Assortimenti di seghe a tazza ed accessori

Composto da 9 utensili - Per idraulici

6 seghe a tazza D 3850 Ø 19 - 22 - 29 - 38 - 44 - 68 mm

1 attacco esagonale D 3852/4 da 13 mm (1/2")

1 attacco esagonale D 3852/41 da 10 mm (3/8")

1 adattatore D 3852/8

In cassetta di resina sintetica

PER IDRAULICI



LENOX

D 3856 0000 € 207,10 € 135,00

Composto da 9 utensili

7 seghe a tazza D 3850 Ø 16 - 20 - 25 - 32 - 41 - 51 - 64 mm

1 attacco esagonale D 3852/2 da 10 mm (3/8")

1 attacco esagonale D 3852/33 da 10 mm (3/8")

In cassetta di resina sintetica

PER ELETTRICISTI



LENOX

D 3856 7000 € 232,00 € 149,00

Composto da 17 utensili

12 seghe a tazza D 3850 Ø 16 - 19 - 22 - 25 - 29 - 32 - 35 - 38 - 44 - 51 - 68 - 76 mm

1 attacco esagonale D 3852/2 da 10 mm (3/8")

1 attacco esagonale D 3852/33 da 10 mm (3/8")

1 punta per centrare D 3853/1 da 78 mm

2 punte per centrare D 3853/1 da 100 mm

In cassetta di resina sintetica

PER USO UNIVERSALE



LENOX

D 3857 0000 € 359,00 € 231,00

Assortimenti di seghe a tazza ed accessori

Composto da 21 utensili - Per elettricisti

16 seghe a tazza D 3850 Ø 19 - 22 - 25 - 29 - 35 - 38 - 44 - 51 - 57 - 68 - 76 - 83 - 92 - 95 - 105 - 121 mm

- 1 attacco esagonale D 3852/3 da 13 mm (1/2")
 - 1 attacco esagonale D 3852/34 da 13 mm (1/2")
 - 1 punta per centrare D 3853/1 da 78 mm
 - 2 punta per centrare D 3853/1 da 100 mm
- In cassetta di resina sintetica

PER ELETTRICISTI



LENOX

D 3858 0000 € 629,00 € 405,00

Composto da 8 utensili - Per idraulici

6 seghe a tazza D 3851/1 Ø 19 - 22 - 29 - 38 - 44 - 57 mm

- 1 attacco D 3852/3 da 13 mm (1/2")
 - 1 attacco D 3852/34 da 13 mm (1/2")
- In cassetta di resina sintetica

PER IDRAULICI



Con seghe a tazza con denti riportati in metallo duro



LENOX

D 3856 3000 € 459,00 € 295,00

Serie di svasatori a cinque taglienti - A 90°

I cinque taglienti garantiscono un'elevata efficienza e precisione nella lavorazione delle svasature circolari. La distribuzione omogenea delle forze di taglio riduce le forze di avanzamento e previene le vibrazioni. Nessuna vibrazione, nessuna irregolarità, risultati perfetti in ogni lavorazione.

Composte da:

6 svasatori Ø 6,3 - 8,3 - 10,4 - 12,4 - 16,5 - 20,5 mm

In cassetta in ABS antiurto ad alta resistenza



Svasatori in HSS	F 7789 5000	€ 145,00	€ 91,70
Svasatori in HSS-E Co5%	F 7789 5100	€ 167,00	€ 106,00
Svasatori in HSS + riv. al TiAIN	F 7789 5200	€ 175,00	€ 111,00
Svasatori in HSS Co5% + riv. al TiAIN	F 7789 5300	€ 199,00	€ 126,00

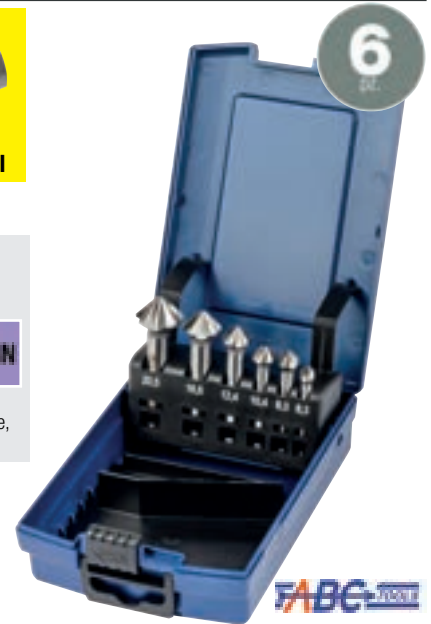

Serie di svasatori a tre taglienti - A 90°

Per acciaio, ghisa, metalli leggeri e leghe non ferrose. Cassetta in ABS antiurto ad alta resistenza.



Ø 6,3 - 8,3 - 10,4 - 12,4 - 16,5 - 20,5 mm **F 7794 9000** € 159,00 € 92,10



Ø 6,3 - 8,3 - 10,4 - 12,4 - 16,5 - 20,5 mm **F 7794 9600** € 243,00 € 141,00

Serie di maschi combinati 3in1

In acciaio rapido HSS - Esecuzione destra

Gambo esagonale $\frac{1}{4}$ E 6,3 mm - Lunghezza 27 mm

Per forare, filettare e sbavare in un'unica operazione, senza cambiare utensile

La punta a gradini consente una foratura iniziale progressiva, la centratura perfetta e riduce lo slittamento iniziale

La parte filettante realizza filettature metriche standard con precisione ISO 2-6H, mentre la funzione di sbavatura pulisce e smussa il foro al ritorno, riducendo i tempi di lavorazione

Per lavorazioni su materiali come acciaio fino a 900 N/mm², alluminio, ottone, bronzo, ghisa e materie plastiche

Spessore massimo del materiale lavorabile 1 x M

Serie composta da:

6 maschi per filettature M 3 - 4 - 5 - 6 - 8 - 10

1 raccordo attacco $\frac{1}{4}$ " - uscita $\frac{1}{4}$ " con tenuta magnetica

Bussola scorrevole a rilascio rapido per inserimento/espulsione automatica dell'utensile



M

F 7809 7700 € 265,00 € 164,00

Assortimenti per filettare

Per filettature Metriche ISO - Passo grosso

Ø 3 - 4 - 5 - 6 - 8 - 10 - 12 mm

In acciaio super rapido - HSS

Con 1 contafiletto

In cassetta di resina termoindurente ad alta resistenza

Dimensioni LxPxh 280x200x60 mm

M

FABG-TOOL



39

F 7978 2000 € 219,00 € 145,00

Assortimenti di maschi

Per filettature metriche ISO - Passo grosso

Con maschi a mano M 3 - 4 - 5 - 6 - 8 - 10 - 12 (3 pz. per tipo)

In acciaio super rapido - HSS

In cassetta di lamiera

Per fori ciechi e passanti

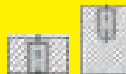

DIN 352 M HSS



21

FABG-TOOL

F 7949 1000 € 179,00 € 105,00

Per filettare M 3 - 4 - 5 - 6 - 8 - 10 - 12 mm

Composto da:

3 maschi per tipo per filettare

Ø 3 - 4 - 5 - 6 - 8 - 10 - 12 mm

7 punte per preforo Ø 2,5 - 3,3 -

4,2 - 5 - 6,75 - 8,5 - 10,25 mm

In cassetta di lamiera

Per fori ciechi e passanti

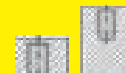

Con punte elicoidali per prefiori

DIN 352 M HSS



28

FABG-TOOL

F 7949 2000 € 198,00 € 118,00

Ravvivafiletto per filettature metriche ISO

Adatto anche per l'identificazione del tipo di filettatura

Passo mm: 0,80 - 1 - 1,25 - 1,5 - 1,75 - 2 - 2,5 - 3



FABG-TOOL

F 7995 2000 € 109,00 € 49,90

Assortimento di inserti filettati

Inserti in acciaio inossidabile AISI 304 (18-8)

Costruiti secondo DIN 8140/1 - Conformi alle norme militari ed aeronautiche

Di grande precisione, a forma di spirale, **con 2 filettature concentriche:**

- **esterna**, per adattarsi al foro precedentemente filettato e **interna**, per alloggiare la vite

Resistenti al calore (max. 430°C) - Con codolo per l'inserimento facilitato nel foro

Profondità di filettatura 1,5 x d

Per riparare velocemente e facilmente le filettature danneggiate, o per crearne di più robuste, stabili, permanenti e resistenti all'usura su alluminio od altri materiali compositi
La deformazione elastica entrando nel foro, da luogo ad una forza che ancora l'inserto alle pareti del foro, impedendone l'uscita accidentale



Per filettature max. M12x1,75

Composto da:

- 15 inserti per misura M 5x0,8 - M 6x1 - M 8x1,25 - M 10x1,5 - M 12x1,75
- 5 maschi a mano intermedi M 5x0,8 - M 6x1,0 - M 8x1,25 - M 10x1,5 - M 12x1,75
- 5 punte Ø mm 5,2 - 6,2 - 8,3 - 10,3 - 12,4
- 5 utensili troncatore
- 5 utensili inseritori



F 7997 8512 € 245,00 € 151,00

Per filettature max. M14x1,25

Composto da:

- 15 inserti per misura M 6x1 - M 8x1,25 - M 10x1,5 - M 12x1,75 - M 14x1,25
- 5 maschi a mano intermedi M 6x1,0 - M 8x1,25 - M 10x1,5 - M 12x1,75 - M 14x1,25
- 5 punte Ø mm 6,2 - 8,3 - 10,3 - 12,4 - 14,3
- 5 utensili troncatore
- 5 utensili inseritori



Con 2 maschi a mano "pilot nose" adatti per la riparazione delle filettature per candele auto

F 7997 8614 € 278,00 € 172,00

Punte elicoidali con codolo cilindrico

Punte con scanalature e **profilo interamente rettificato**
Progressione 0,5 mm

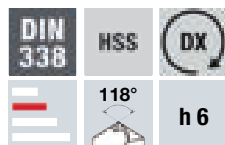

19 punte - Ø 1÷10 mm F 7500 9019 € 86,70 € 52,00
25 punte - Ø 1÷13 mm F 7500 9025 € 182,50 € 109,00



Per INOX

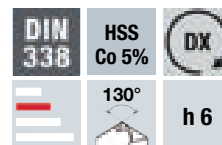

19 punte - Ø 1÷10 mm F 7501 9019 € 136,50 € 81,80
25 punte - Ø 1÷13 mm F 7501 9025 € 319,00 € 191,00

Serie di punte elicoidali con imbocco a 6 gradini

Codolo con 3 superfici di appoggio piatte per tenuta migliore sul mandrino,

trasmissione elevata della forze della punta, evitare slittamenti della punta

Per tutti i tipi di acciaio e acciaio inossidabile fino a 1000 N/mm², alluminio, materie plastiche, legno, ecc.

Geometria dell'elica ideale per una rapida espulsione del truciolo

Centraggio perfetto, evita scivolamenti, anche su superfici rotonde come tubi e tubazioni o inceppamenti durante la perforazione

Foratura estremamente veloce che garantisce un risparmio energetico e di tempo fino al 50%

Durata dell'utensile significativamente più lunga



Codolo con 3 superfici di appoggio piatte per tenuta migliore sul mandrino



Imbocco a gradini

Centraggio perfetto, evita scivolamenti o inceppamenti durante la perforazione



Composta da 25 punte Ø 1÷13 mm
Progressione 0,5 mm
In cassetta ABS antiurto ad alta resistenza

F 7506 5025 € 254,50 € 168,00

Punte a gradino

Di alta precisione - Scanalature rettificate dal pieno a forma di spirale dinamica

Profilo affilato ideale per realizzare fori dal pieno

Ottima capacità di taglio anche a secco, durezza e durata della punta superiore, che consente di ottenere taglianti a spigolo vivo e senza bava

Valori del diametro di foratura indicati sulla scanalatura - Angolo del gradino a 90°

Per fori PG e Ø 6÷37 mm

Ø mm	PG
6	
9	
12,5	7
15,2	9
18,6	11
20,4	13,5
22,5	16
26	
28,3	21
30,5	
34	
37	29

Per fori Ø 3,5÷40 mm

Ø mm
3,5
6,3
10,5
12,5
15,3
18,7
20,5
23,1
26
29,1
32
35,6
37,5
40

Per fori Ø 6,5÷40,5 mm

Ø mm	M
6,5	6
8,5	8
10,5	10
12,5	12
16,5	16
20,5	20
25,5	25
29	29
32,5	32
40,5	40

Per fori Ø 4÷30 mm

Ø mm
4
6
8
10
12
14
16
18
20
22
24
26
28
30

Attacco 1/4" - E 6,3

Ø 6÷37 mm	F 7596 1037	€ 193,00	€ 85,00
Ø 3,5÷40 mm	F 7596 1040	€ 269,00	€ 157,00
Ø 6,5÷40,5 mm	F 7596 1405	€ 197,00	€ 85,00

Ø 4÷30 mm	F 7596 5030	€ 112,30	€ 65,60
-----------	-------------	----------	---------

Assortimenti di punte a gradino

In cassetta in ABS antiurto ad alta resistenza

Ø 4÷12 - 4÷20 - 4÷30 mm



F 7596 2300 € 267,00 € 155,00

In acciaio super rapido - HSS

Cassetta ABS antiurto ad alta resistenza

Ø 4÷12 - 4÷20 - 4÷30 mm



F 7596 3000 € 223,00 € 130,00

Serie di punte a gradino con imbocco a gradini

Esecuzione con geometria dell'imbocco a gradini per un centraggio perfetto, maggiore velocità di lavorazione riducendo i tempi di lavorazione e una foratura più efficiente con meno sforzo più a lungo e senza interruzioni

Per impiego su acciaio, rame, nichel, ottone, zinco, alluminio e materie plastiche

Di alta precisione, adatte con impiego di trapani portatili e avvitatori a batteria

Scanalature rettificate dal pieno a forma di spirale dinamica per un'evacuazione ottimale dei trucioli

Profilo affilato ideale per realizzare fori dal pieno

Ottima capacità di taglio anche a secco, durezza e durata della punta superiore, che consente di

ottenere taglianti a spigolo vivo e senza bave

Con **codolo triplanare** - Valori del diametro di foratura indicati sulla scanalatura

Angolo del gradino a 90° - **Spessore max. del materiale 4 mm**

Imbocco a gradini

- centraggio perfetto
- maggiore velocità di lavorazione
- riduzione dei tempi di lavorazione
- foratura più efficiente



Serie di punte multi-diametro

La soluzione ideale per eliminare i prefiori e ridurre i tempi di lavorazione,

In **acciaio super rapido - HSS con rivestimento ad alta resistenza** garantisce durata e prestazioni costanti anche nelle applicazioni più difficili

Per acciaio, acciaio inossidabile, rame, ottone, alluminio, PVC e plexiglas, è adatta anche per ghisa e bronzo

La **geometria dell'imbocco a gradini** assicura un centraggio preciso e una foratura stabile anche su superfici lisce o curve, senza rischio di slittamento

A **due taglienti** con profilo di taglio ottimizzato che riducono le forze di lavorazione e migliorano la qualità del foro

Durante la foratura, la sbavatura automatica rifinisce il bordo nel passaggio successivo

Con **codolo triplanare** che impedisce lo slittamento nel mandrino, garantendo una trasmissione di potenza sempre efficiente

Valori del diametro di foratura incisi sulla scanalatura - **Profondità di taglio fino a 10 mm** per diametro



Arredo per officina completo di 115 utensili

Soluzione ideale e completa per officine meccaniche, carrozzerie, centri assistenza e laboratori tecnici, per l'organizzazione di utensili e materiali grazie a cassetti, armadietti, pensili e pannelli forati portautensili

Design robusto e professionale con finitura antigraffio e anticorrosione

In lamiera d'acciaio verniciata a polveri epossidiche

Colore grigio antracite RAL 7016

Struttura autoportante e non necessita di fissaggio a muro

Peso 145 kg (senza utensili)

Fornito smontato (istruzioni di montaggio incluse)

NEW

2 pensili superiori a 2 ante

3 armadietti con 1 anta e ripiano interno regolabile

Piano di lavoro in multiplex di faggio

2 pannelli forati portautensili

1 cassettera con 6 cassetti ad estrazione parziale (90%)
Portata per cassetto 35 kg

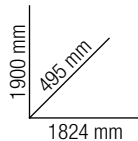

Arredo officina completo di:

- 1 avvitadadi ad impulso attacco $\frac{1}{2}$ " con snodo
- 1 soffiatore a spirale ad aria compressa
- 1 avvolgitore per tubi di aria compressa
- 4 chiavi a bussola extra-corte esagonali \odot da 13 - 17 - 19 - 21 mm con attacco $\odot \frac{1}{2}$ "
- 3 chiavi a bussola lunghe esagonali \odot da 17 - 19 - 21 mm con attacco $\odot \frac{1}{2}$ "
- 1 chiave dinamometrica $\blacksquare \frac{1}{2}$ " 40÷210 Nm
- 1 assortimento di chiavi a bussola \odot in alloggiamento da 1/3
- 1 assortimento di chiavi a "T" \odot in alloggiamento da 3/3
- 1 assortimento di lime a taglio mezzodolce in alloggiamento da 1/3
- 1 assortimento di 8 giraviti \odot in alloggiamento da 1/3

- 1 assortimento di chiavi combinate 6-24 mm, in alloggiamento da 1/3
- 1 assortimento di chiavi combinate 25-32 mm, in alloggiamento da 1/3
- 1 assortimento di chiavi maschio \odot a "T" con impugnatura in alloggiamento da 1/3
- 6 bombolette spray "Disincrostoil"
- 6 bombolette spray "Pulifren"
- 6 confezioni di salviette "Multi-use" XXL
- 1 lampada da lavoro "Light Work X"
- 1 torcia frontale "Light Head MAG"
- 1 torcia frontale "Light Band"

115
pz.



N 8777 0001 € 5.846,00 € 3.590,00

Carrelli portautensili

Interamente in lamiera di acciaio termoverniciata

Con 4 ruote: 2 fisse e 2 girevoli con dispositivo di bloccaggio - Chiusura centralizzata con 2 chiavi

Mod. BUMPER

Con **7 cassetti** dimensioni interne utili LxP 568x398 mm ad estrazione totale (100%) montati su guide telescopiche

Caratteristiche:

- 6 cassetti altezza 75 mm
- 1 cassetto altezza 233 mm
- maniglia ergonomica, incassata
- 1 pannello laterale forato portautensili
- 3 vaschette porta oggetti, porta flaconi, ecc.
- Portata massima di ciascun cassetto 30 kg
- Serratura di sicurezza centralizzata frontale con 2 chiavi

BUMPER

MANIGLIA INCASSATA

CON SISTEMA ANTIRIBALTAMENTO

FORNITO CON 3 VASCLETTE

N° cassetti	Altezza mm	Portata kg
6	75 mm	30
1	233 mm	30

Caratteristiche

Portata max.	450 kg
Ruote Ø x L	125 x 50 mm
Peso vuoto	61 kg

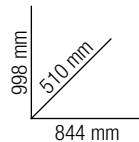

ABC TOOLS

Cassetti grigio RAL 7016

N 3196 7000

€ 1.190,00

€ 579,00

Mod. FASTBOY

Con **7 cassetti** dimensioni interne utili LxP 568x398 mm ad estrazione totale (100%), scorrevoli su guide telescopiche completi di tappetino

Ripiano superiore in materiale plastico

Ruote in polipropilene

Maniglia fissata alla struttura

Chiusura centralizzata con 2 chiavi

FASTBOY

N° cassetti	Altezza mm	Portata kg
5	75 mm	30
2	154 mm	30

Caratteristiche

Portata max.	450 kg
Ruote Ø x L	125 x 50 mm
Peso vuoto	55 kg

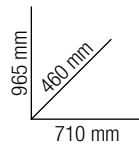

ABC TOOLS



Copertura per carrelli portautensili

In nylon

Con bordo elasticizzato

Adatta per carrelli portautensili BUMPER, DRIVER e FASTBOY

Dimensioni LxPxh 900x500x900 mm

Cassetti blu RAL 5014

N 3195 7000

€ 979,00

€ 599,00

Cassetti rosso RAL 3000

N 3195 7700

€ 979,00

€ 599,00

N 3199 0001

€ 27,90

€ 14,90

Carrelli portautensili

Interamente in lamiera di acciaio termoverniciata

Con 4 ruote: 2 fisse e 2 girevoli con dispositivo di bloccaggio - Chiusura centralizzata con 2 chiavi

DRIVER

Con **7 cassetti**, dimensioni interne utili LxP 569x397mm, ad **estrazione totale (100%)** scorrevoli su guide telescopiche completi di tappetino e **dispositivo di sicurezza ANTIRIBALTAMENTO**
 Parete laterale fessurata adatta per agganciare ganci portautensili (vedere pag. 949 Catalogo ABC 57) e accessori
 Ripiano superiore in materiale plastico, con fori e scomparti
 Maniglia cromata opaca fissata alla struttura
 Ruote in gomma piena con cuscinetti a sfera
 Fornito con portachiavi, vaschetta in lamiera porta bombolette, flaconi, ecc.

GUIDE TELESCOPICHE

N° cassetti	Altezza mm	Portata kg
5	75 mm	30
2	150 mm	30

Caratteristiche	
Portata max.	600 kg
Ruote Ø x L	125 x 50 mm
Peso vuoto	65 kg

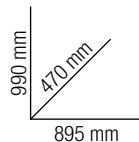

CON SISTEMA ANTIRIBALTAMENTO

2 RUOTE GIREVOLI CON FRENO

ABC TOOLS

Cassetti blu RAL 5014	N 3200 0000	€ 1.659,00	€ 840,00
Cassetti grigio RAL 7012	N 3200 1000	€ 1.659,00	€ 840,00

Copertura per carrelli portautensili

In nylon
 Con bordo elasticizzato
 Adatta per carrelli portautensili BUMPER, DRIVER e FASTBOY
 Dimensioni LxPxh 900x500x900 mm



N 3199 0001 € 27,90 € 14,90

Porta bobine di carta N 9915

In lamiera termoverniciata
 Si fissa alla parete fessurata tramite appositi ganci in dotazione
 Dimensioni LxPxh 340x230x100 mm
 Fornito senza bobine



N 3209 4000 € 39,20 € 23,30

RIPIANO IN ACCIAIO INOX, IMPERMEABILE E RESISTENTE AI SOLVENTI

Mod. VAN XL

Costruzione robusta e di elevata qualità
Con ripiano in acciaio inossidabile impermeabile e resistente ai solventi

Vano laterale con 2 ripiani interni e porta completa di serratura
 Completo di **7 cassetti ad estrazione totale (100%)** con tappetino in EVA, sistema di apertura singola e chiusura centralizzata
 Maniglia robusta, fissata direttamente alla struttura

Dispositivo di sicurezza ANTIRIBALTAMENTO

Pannelli laterali forati, ideali per appendere ganci portautensili e accessori vari

VAN XL

CON SISTEMA ANTIRIBALTAMENTO

N° cassetti	Altezza mm	Portata kg
5	75 mm	25
2	154 mm	25

Caratteristiche	
Portata max.	400 kg
Ruote Ø x L	125 x 50 mm
Peso vuoto	62 kg

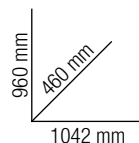

Vano con 2 ripiani e porta completa di serratura

Cassetti blu RAL 5014	N 3205 5007	€ 1.475,00	€ 745,00
-----------------------	-------------	------------	----------

Carrello DRIVER con alloggiamenti completi di utensili

Assortimenti composti da

- carrello DRIVER N 3200 con 7 cassetti, ad estrazione totale (100%) e dispositivo di sicurezza ANTIRIBALTAMENTO
- alloggiamenti in materiale espanso resistente ed antiolio, a 2 colori per un'individuazione immediata dell'impronta e riporre velocemente gli utensili
- Con dimensioni modulari unificate: 390x170 mm (1/3 del cassetto), 390x390 mm (2/3 del cassetto), 390x560 mm (3/3 del cassetto)

Kit INDUSTRIA BASIC

Composto da:

- 1 carrello DRIVER N 3200**
- 115 utensili suddivisi in 8 alloggiamenti**

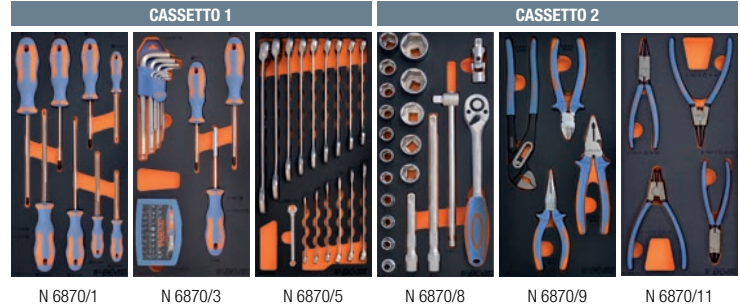

Kit INDUSTRIA BASIC



N 6870 0300 € 3.075,00 € 1.590,00

Kit INDUSTRIA FULL

Composto da:

- 1 carrello DRIVER N 3200**
- 194 utensili suddivisi in 14 alloggiamenti**

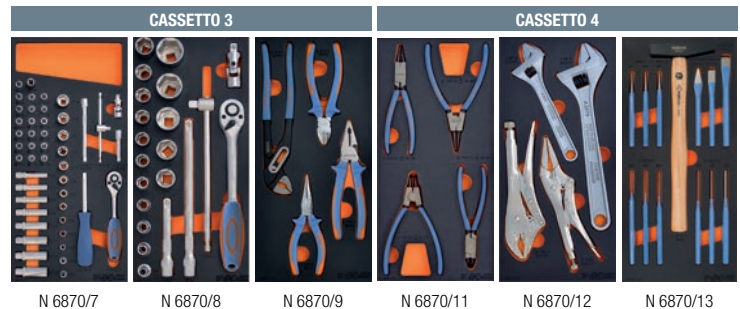
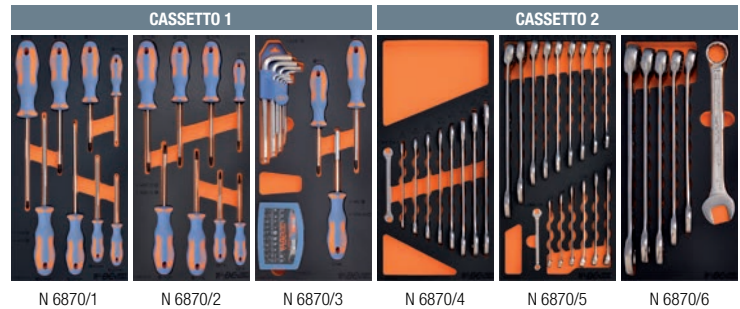

Kit INDUSTRIA FULL



N 6870 0400 € 3.985,00 € 1.950,00

Alloggiamenti con utensili - Driver system



- 1 pinza becchi lunghi da 160 mm
- 1 pinza universale da 180 mm
- 1 tronchese da 160 mm
- 1 pinza per tubi e dadi da 250 mm

N 6870 9000
~~€ 169,00~~ € 96,50

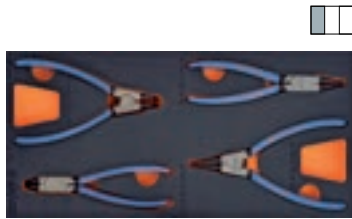

- 1 pinza per anelli interni Ø 19÷60 mm diritta
- 1 pinza per anelli interni Ø 19÷60 mm piegata
- 1 pinza per anelli esterni Ø 19÷60 mm diritta
- 1 pinza per anelli esterni Ø 19÷60 mm piegata

N 6870 1100
~~€ 148,00~~ € 84,50



- 1 pinza a morsetto
- 1 pinza a morsetto con becchi lunghi
- 2 chiavi a rullino da 200-300 mm

N 6870 1200
~~€ 162,00~~ € 92,50



- 5 lime forma

N 6870 1400
~~€ 130,00~~ € 74,20



- 3 chiavi a "T" fisse
- 6 chiavi maschio
- 4 chiavi maschio

N 6870 1800
~~€ 479,00~~ € 305,00



- 9 chiavi

N 6870 1600
~~€ 494,00~~ € 282,00

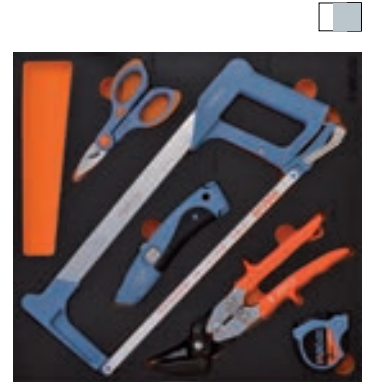

- 1 cesoia a doppia leva
- 1 forbice per elettricisti
- 1 coltello con lama bimetallica
- 1 archetto con lama bimetallica
- 1 flessometro da 3 m

N 6870 1500
~~€ 223,00~~ € 127,00



- 1 chiave dinamometrica
- 9 chiavi maschio
- 6 chiavi maschio con 2 esagoni
- 4 chiavi maschio a "T" snodate
- 4 chiavi a bussola con inserto
- 1 chiave a bussola con inserto
- 1 chiave per candele
- 1 mazzuola con teste intercambiabili

N 6870 2500
~~€ 829,00~~ € 507,00



Con 3 settori dimensioni 110x120 mm
 Adatto per inserimento nei cassetti del carrello RUNNER con 2 alloggiamenti da 1/3 oppure 1 da 2/3
Dimensioni 390x150 mm

N 6870 4900
~~€ 39,60~~ € 22,60



Pretagliato a cubetti
 Per creare scomparti con dimensioni secondo le proprie esigenze
 Ideale per consentire l'alloggiamento e la protezione di strumenti ed oggetti delicati
 Adatto per occupare 3/3 dei carrelli dei cassetti - Dimensioni 395x565 mm

N 6873 5000
~~€ 61,30~~ € 35,00



Modello intero
 Per creare scomparti con dimensioni secondo le proprie esigenze
 Adatto per occupare 3/3 dei carrelli dei cassetti
 Dimensioni 395x565 mm

N 6873 7000
~~€ 102,00~~ € 58,20

Tasche portautensili

Interamente in nylon ad alta tenacità con cuciture rinforzate per una maggiore tenuta

Con 2 scomparti a larghezza totale con 4 tasche ciascuno

Struttura rigida con rivetti di rinforzo e con ampi interni

Coni anello laterale portamartello

Dimensioni 180x260 mm



N 2250 5000 € 28,90 € 17,40

Esecuzione con base rigida in EVA adatta per posizionare in piedi la tasca

Con 2 scomparti a larghezza totale di cui 1 con 4 alloggiamenti con elastici

Struttura rigida con rivetti di rinforzo

Completa di anello laterale porta martello, 2 tasche laterali e 1 tasca anteriore

Base resistente agli impatti, progettata per impedire

che le estremità appuntite degli utensili

perforino la borsa

Dimensioni LxPxh 200x140x270 mm



BASE RIGIDA RINFORZATA ANTIOLIO

N 2250 5100 € 33,90 € 20,30

Tasca multifunzione in poliestere ad alta tenacità con cuciture rinforzate per una maggiore tenuta e inserti in in poliestere ad alto spessore

Struttura rigida con rivetti di rinforzo - Asola per impiego con cintura da lavoro

Con supporto posteriore a compasso per comodo appoggio sul piano di lavoro

Composizione: **1 scomparto a larghezza totale completo di 6 alloggiamenti portautensili interni e 8 esterni**

Fornita con cintura in nylon ad alta resistenza regolabile (N 2251 1001)

Con 2 ganci per applicare un cordino anticaduta

Dimensioni LxPxh 170x60x240 mm



Supporto posteriore per appoggio sul piano di lavoro

N 2250 7000 € 30,90 € 20,60

Busta multiuso

In tessuto di nylon

Pratica e utile busta multiuso ideale per contenere utensili, documenti, penne, blocchi appunti, ecc.

Con cerniera per apertura/chiusura

Bordature cucite e rinforzate

FABG-TOOLS



Lxh 350x65 mm N 2245 0000 € 10,90 € 6,50

Zaini multiuso

In nylon ad alta tenacità con cuciture rinforzate per una maggiore tenuta e interni rinforzati

Adatti per riporre utensili e indumenti di lavoro

Con **robuste spalline regolabili e imbottite**, complete di asole e inserti in tessuto

Maniglia ergonomica imbottita

Dimensioni LxPxh 420x230x500 mm

Peso 2,5 kg

3 tasche frontali di cui 1 con all'interno:

alloggiamenti per utensili e divisorio

portautensili con elastici estraibile

2 tasche esterne laterali 1

elasticizzata ideale per

bombolette spray



N 2256 1000 € 179,00 € 107,00

In nylon ad alta tenacità con cuciture rinforzate per una maggiore tenuta e interni rinforzati

Con **asta telescopica estensione 850 mm**

Robuste spalline regolabili e imbottite, complete di asole e

inserti in tessuto

Maniglia di presa in plastica antiscivolo

Dimensioni LxPxh 420x230x500 mm

Peso 2,5 kg

FABG-TOOLS

1 tasca porta laptop e 3 tasche frontali con

all'interno alloggiamenti per utensili,

divisorio con elastici portautensili

estraibile con maniglia per un comodo

trasporto di utensili selezionati senza

dover trasportare il peso dell'intero zaino

Ulteriori 2 tasche esterne laterali di cui

1 con zip e 1 elasticizzata per bombolette

spray e una fascia portavivella



N 2256 8000 € 249,00 € 149,00

Borse portautensili in tessuto

Modello a bauletto

Apertura superiore a cerniera doppia bidirezionale
Con tracolla per il trasporto con morbido inserto "salvaspalla" in similpelle, imbottito
Ampio spazio interno con alloggiamenti portautensili e divisorio estraibile, con velcro

Tasche esterne in neoprene resistenti all'usura
Fascia posteriore adatta per la sovrapposizione sulla borsa N 2253 1000



N 2252 1000 € 108,00 € 66,00

Borsa trolley con telaio telescopico e 2 ruote

Ampio spazio interno con alloggiamenti portautensili e divisorio estraibile
Dimensioni chiusa LxPxh 480x370x270 mm
Peso 5,2 kg

11 tasche esterne (6 sui lati e 5 frontali di cui 1 con chiusura in velcro)



N 2253 1000 € 235,00 € 141,00

Ampio vano interno con tasche portaoggetti

Esterno con una tasca con cerniera, una con velcro e 6 imbottite
Con comoda tracolla con inserto "salvaspalla" in similpelle imbottito
Chiusura principale con cerniera
Fondo rigido resistente all'acqua con piedini di appoggio
Dimensioni LxPxh 320x230x220 mm

CAPIENTE e COMPATTA

Con banda riflettente ad alta visibilità

2 tasche esterne una con cerniera ultra resistente e una con velcro, 6 tasche esterne imbottite



N 2251 5000 € 92,50 € 59,90

Borse portautensili in tessuto

Marsupio portautensili con apertura "a ribalta", interamente in poliestere ad alto spessore con cuciture rinforzate per una maggiore tenuta
Completo di comoda maniglia per il trasporto e cintura regolabile
Composizione:

- scomparto principale con chiusura a cerniera corredato di tasca portadocumenti con cerniera, 2 tasche con velcro e 5 alloggiamenti portautensili,
 - tasca esterna con chiusura a cerniera,
 - anello in materiale plastico e supporto per utensili o oggetti
- Dimensioni LxPxh 290x150x180 mm



N 2251 3000 € 48,90 € 30,90

Esecuzione con base rigida in EVA, resistente agli impatti, progettata per impedire che le estremità appuntite degli utensili perforino il marsupio
Dimensioni LxPxh 295x180x180 mm

BASE RIGIDA RINFORZATA ANTIOLIO



N 2251 3100 € 57,90 € 34,70

Modello a cestello multi-tasche, con apertura con doppia cerniera

Realizzata con **base rigida in materiale plastico antiurto e resistente all'acqua in materiale**

Ampio vano interno dotato di 12 tasche portautensili e divisorio rigido rimovibile
Con 2 tasche esterne con chiusura a zip per maggior sicurezza: una con 9 scomparti e un'altra ideale per riporre documenti o laptop

Ulteriori tasche esterne posizionate su tutti i 4 lati della borsa

Tracolla per il trasporto con morbido inserto "salvaspalla"

Con maniglie per il trasporto a mano

Dimensioni chiusa LxPxh 480x330x330mm

Peso 2,5 kg



Aperta, vista dall'alto

Base rigida in materiale plastico antiurto e resistente all'acqua

N 2254 0000 € 179,00 € 107,00

Cassette professionali portautensili

In robusta lamiera di acciaio a forte spessore, finemente verniciate colore blu
Impugnatura ribaltabile per facile accesso agli scomparti - Spigoli rinforzati non taglienti
Cerniera continua passante per il ribaltamento totale del coperchio- Con fori per l'applicazione di un lucchetto

A 3 SCOMPARTI



LxPxh 430x200x150 mm

N 2237 3430 € 98,40 € 60,80

A 5 SCOMPARTI



LxPxh 530x200x200 mm

N 2237 5530 € 122,00 € 75,50

Valigette per minuteria

In robusta lamiera di acciaio a forte spessore, finemente verniciate colore blu

Con cerniera continua passante per il ribaltamento totale del coperchio, e pulsante di sicurezza per evitare l'apertura accidentale durante il trasporto

Fornite complete di vaschette estraibili in resina termoplastica, altezza 63 mm (N 2238/5), di varie dimensioni da disporre secondo le esigenze

Maniglia snodata antingombro
Con due ganci di chiusura con fori per applicazione di un lucchetto



330x220x66 mm



440x330x66 mm

LxPxh 330x220x66 mm

N 2238 0330 € 89,00 € 53,70

LxPxh 440x330x66 mm

N 2238 0440 € 116,00 € 71,70

Cassetta portautensili

In polipropilene resistente agli urti - A doppio scomparto - Impilabile

Adatta per il trasporto di utensili, bombolette spray, minuteria, ecc.

Maniglia di trasporto in alluminio

Con scala in cm e pollici incise lungo i bordi

Dimensioni singolo scomparto

LxPxh 340x120x135h mm

Peso 0,5 kg



LxPxh 420x370x290 mm

N 2242 0000 € 21,90 € 13,50

Portaminuteria

In polipropilene resistente agli urti

Chiusure di sicurezza a molla, in ABS - Con maniglia per il trasporto

Coperchio trasparente per una rapida individuazione del contenuto

Non scoloriscono, non conducono elettricità, non graffiano le superfici di appoggio



8 vaschette LxPxh 240x190x57 mm

N 2243 1008 € 13,90

€ 9,20

16 vaschette LxPxh 340x250x57 mm

N 2243 1016 € 20,90

€ 13,80

10 vaschette LxPxh 400x320x70 mm

N 2244 1400 € 40,80

€ 25,20

Carrelli pieghevoli (Trolley)

In ABS con profilo aggiuntivo in alluminio che assicura una miglior tenuta della chiusura
 Design con angoli arrotondati
 Pannello superiore con cinghia di trattenimento extra lunga
 Con doppia tasca portadocumenti
 Piedini di appoggio incorporati ricavati dalla struttura
 Fondo portautensili termoformato adatto anche per contenere un trapano elettrico con separatori modulari
 Peso 4,6 kg



Chiusura TSA: sistema di chiusura internazionale obbligatorio nei viaggi da e per gli Stati Uniti



N 2282 7000 € 265,00 € 175,00

Carrello pieghevole in alluminio e materiale plastico
Portata max. 25 kg
 Impugnatura telescopica, altezza max. 930 mm
 Dimensione pianale 250x210 mm
 Diametro ruote 75 mm
 Dimensioni: chiuso 270x85x380h mm
 aperto 270x310x930h mm
 Peso 1,3 kg



N 2276 2000 € 43,50 € 26,40

In ABS antiurto con telaio telescopico con 2 ruote Ø 60 mm

Maniglia per il traino estraibile in lega di alluminio, sbloccabile con apposito pulsante
Con 3 pannelli portautensili in ABS con elastici passanti, tasca portadocumenti e portautensili - Design con angoli arrotondati, profilo di chiusura in alluminio
 Pannello superiore con cinghia di trattenimento, retro del pannello realizzato appositamente per alloggiare chiavi
 Fondo portautensili termoformato con divisori mobili
 Maniglia di trasporto ergonomica con riporto in morbida gomma
 Piedini di appoggio incorporati ricavati dalla struttura
 Peso 6,6 kg



CHIUSURA TSA: sistema di chiusura internazionale obbligatorio nei viaggi da e per gli Stati Uniti



N 2283 3000 € 419,00 € 255,00

Portaminuteria - Serie ASSORTER

In polipropilene, con maniglia per il trasporto
 Sovrapponibile con altri portaminuteria ASSORTER
 La struttura del contenitore e i suoi profili, consentono di inserire i portaminuteria bloccandoli ad incastro senza pericolo che fuoriescano inavvertitamente
 Complete di vaschette
 Con due chiusure scorrevoli e coperchio con profili inclinati per mantenere il contenuto in posizione anche durante il trasporto
 Dimensioni LxPxh 338x260x57 mm
 Peso 0,8 kg



15 alloggiamenti N 2711 6015 € 51,00 € 30,00

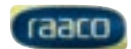

17 alloggiamenti N 2711 6017 € 51,00 € 30,00

Contenitore portatile di portaminuteria serie ASSORTER

In polipropilene, con maniglia per il trasporto
 Sovrapponibile con altri portaminuteria ASSORTER
 La struttura del contenitore e i suoi profili, consentono di inserire i portaminuteria bloccandoli ad incastro senza pericolo che fuoriescano inavvertitamente
Completo di 4 portaminuteria, dimensioni LxPxh 338x260x57 mm (2 con 15 alloggiamenti e 2 con 17 alloggiamenti)
 Con 2 fori per fissaggio al muro
 Portata max. 25 kg
 Peso 5 kg

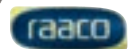

LxPxh 376x265x310 mm N 2711 9000 € 209,00 € 125,00

Carrello modulare - COMBY

In lamiera di acciaio e polipropilene

Composto da 3 moduli: 2 separabili e 1 fisso

Impugnatura telescopica regolabile in 3 posizioni, altezza max. 1 m

2 ruote Ø 125 mm idonee per il superamento dei gradini

Chiusure in metallo per sganciare e utilizzare separatamente il modulo superiore e centrale

Dimensioni LxPxh 510x320x700/1000 mm

Peso vuoto ca. 13,3 kg

Modulo superiore

Completo di un ripiano portaoggetti estraibile

Con maniglia superiore a scomparsa, 2 chiusure in metallo e foro per appendere un lucchetto

Altezza modulo 220 mm

Portata max. 15 kg

Modulo centrale

Completo di cassetto singolo ad estrazione totale, dimensioni interne 390x125 mm

Con maniglia superiore a scomparsa e foro per applicare un lucchetto

Altezza modulo 180 mm

Portata max. 10 kg

Modulo inferiore

Con vano a cestello altezza 265 mm, maniglia superiore a scomparsa e foro per applicare un lucchetto

Altezza modulo 335 mm

Portata max. 20 kg



Modulo superiore



Modulo centrale



Modulo inferiore



FABG-TOOLS

N 3185 1000 € 319,00 € 168,00

Carrello multiuso

Corpo in lamiera di acciaio termoverniciata, argento e blu RAL 5007

Ripiano intermedio regolabile a 3 altezze

Con 4 ruote, 2 fisse e 2 girevoli di cui 1 con dispositivo di bloccaggio

Fornito smontato (viti e dadi per il montaggio inclusi)

Portata max. 200 kg (distribuita sui 3 ripiani)

Dimensioni ruote ØxL 100x25 mm

Peso vuoto ca. 21 kg



FABG-TOOLS

N 3215 1000 € 349,00 € 177,00

Bauli portautensili

In robusta lamiera di acciaio 10/10 verniciatura a polvere

Rivestimento interno in faesite

Adatto per la custodia degli utensili di installatori idraulici, in cantieri edili, ecc.

Coperchio con due cerniere e fermi antiribaltamento

Maniglie laterali per il sollevamento e trasporto

Completo di occhiello per la chiusura di sicurezza con lucchetto, vano porta documenti e vassoio portaminuterie



FABG-TOOLS

N 2284 1004 € 419,00 € 237,00

Cassette modulari portautensili

Realizzate in resina ad alta resistenza agli urti con design compatto

Ideali per mantenere sempre in ordine il proprio equipaggiamento

Il pratico sistema ad incastro consente di combinare più cassette, impilandole in modo stabile e sicuro grazie agli appositi ganci di collegamento

Colore nero

Esecuzione completa di 10 vaschette e 4 divisori per la massima personalizzazione e gestione degli spazi

Coperchio in policarbonato trasparente, per una rapida individuazione del contenuto

Dispone di chiusura metallica rinforzata e tre maniglie che offrono diverse opzioni di trasporto in base alle esigenze

Con guarnizione per protezione da infiltrazioni di acqua e polvere

Fornita con supporti per il fissaggio a parete

Dimensioni **LxPxh 560x345x128 mm**

Peso 3 kg

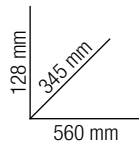

IP
65

N 3183 1560 € 69,00 € 42,60

Esecuzione per utensili a batteria ed elettrici

Modello robusto e versatile, con ampi spazi interni adatti per alloggiare ordinatamente elettroutensili e accessori vari

Con **funzionalità "Hang-and-Work" (appendi e lavora)** è possibile aprirla, prendere o riporre gli utensili direttamente mentre è sospesa

Dotato di un piccolo organizer e due divisori per ottimizzare lo spazio interno ed evitare spostamenti degli utensili durante il trasporto

Sistema di chiusura robusto per la massima sicurezza durante il trasporto

Maniglie laterali per facilitare il trasporto

Grado di protezione IP65 contro acqua e polvere

Con foro per applicare un lucchetto per una sicurezza maggiore

Fornita con supporti per il fissaggio a parete

Portata max. 36 kg (30 kg in sospensione)

Peso 3,4 kg

Capacità 16,1 l

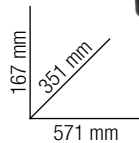

IP
65

N 3183 4000 € 74,00 € 45,70

Kit a carrello modulare

Il sistema modulare pensato per i professionisti che unisce **resistenza, flessibilità e organizzazione**

Composto da carrello con ampio bauletto portautensili, valigetta intermedia e cassetta superiore

Base completamente staccabile **con 2 ruote Ø 230 mm** ideali per poter trasportare facilmente tutta l'attrezzatura necessaria

Dotati di divisori rimovibili per personalizzare e organizzare al meglio gli spazi di ciascun cassetto

Sistema di chiusura robusto per la massima sicurezza durante il trasporto

Due maniglie laterali ed una robusta superiore ergonomica per un trasporto confortevole

Con guarnizione per protezione da infiltrazioni di acqua e polvere

Predisposte per la chiusura con lucchetto per una maggiore sicurezza

Peso 17 kg



Capacità 16,1 l
Portata 36 kg

Capacità 37,4 l
Portata 54 kg

Capacità 57,5 l
Portata 72 kg



IP
65

N 3183 6500 € 349,00 € 215,00

Assortimenti di utensili

Trolley N 2282/8 in ABS con maniglia telescopica, 2 ruote e 2 piedini di appoggio

Completo di 2 pannelli portautensili con elastici passanti, tasca portadocumenti e portautensili Fondo portautensili termoformato con divisori mobili completo di 2 astucci estraibili in plastica per minuteria

Serratura doppia a scatto con chiusura a chiave

6 giraviti per viti con intaglio  A 1436 mm 3x80 - 4x101 - 5,5x125 - 6,5x150 - 8x175 - 10x200

3 giraviti per viti a croce «PHILLIPS»  A 1472/0 PH1 - PH2 - PH3

12 chiavi a forchetta A 2934 da 6x7÷30x32 mm

9 chiavi maschio esagonali A 3107/93 da 1,5÷10 mm

1 pinza per meccanica B 1675/5 da 200 mm

1 pinza universale B 1731/9 da 180 mm

1 tronchese B 1813/5 da 160 mm

1 paio di forbici B 2183/5

1 pinza regolabile B 2313/6 da 240 mm

1 martello C 3432/1 da 500 g

1 coltello C 5287

1 archetto D 2763/2

1 doppiometro H 5028

1 flessometro H 5070 da 3 m

Dimensioni LxPxh 460x330x200 mm

Peso circa 7 kg

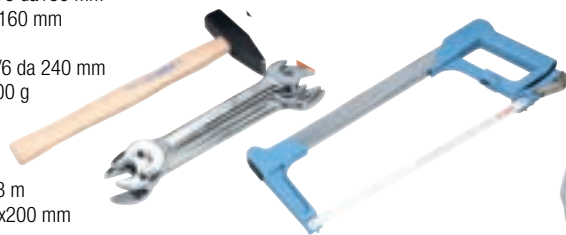

N 6892 9100 € 679,00 **€ 387,00**

FABG-TOOLS

In robusta cassetta in lamiera di acciaio verniciata

Impugnatura ribaltabile per facile accesso agli scomparti

Con fori per applicazione lucchetto a combinazione incluso

Per manutenzione

Cassetta di lamiera N 2237/3 da 430 mm completa di 30 utensili

1 serie di 9 giraviti ad intaglio e croce A 1482/9

1 serie di 8 chiavi a forchetta A 2934/1 da 6x7÷20x22 mm

1 supporto per chiavi A 2934/8 gr. 8

1 pinza a becchi lunghi B 1675/5 da 200 mm

1 pinza universale B 1731/9 da 200 mm

1 tronchese B 1813/5 da 160 mm

1 paio di forbici B 2174/1

1 pinza regolabile per tubi e dadi B 2313/6 da 240 mm

1 martello C 3431/2 da 500 g

1 coltello C 5287

1 archetto per seghette da metallo D 2763

1 metro snodato H 5033 da 2 m

1 flessometro H 5083/1 da 3 m

1 spray "Marinoil" K 3832

1 lucchetto N 3243/7 da 30 mm

Dimensioni LxP×h 430×200×150 mm

Peso circa 8,9 kg



N 6894 2000 € 520,00 **€ 296,00**

FABG-TOOLS

Per manutenzione

Cassetta di lamiera N 2237/3 da 430 mm completa con 79 utensili

1 serie di 7 giraviti A 1482/7 ad intaglio da 3,0x80÷8,0x150 e croce da 1 e 2

1 chiave a rullino A 2879 da 300 mm

1 serie di 12 chiavi a forchetta A 2934/1 da 6x7÷30x32 mm

1 supporto per chiavi A 2934/8 gr. 12

1 serie di 12 chiavi poligonali A 3021/12 da 6x7÷30x32 mm

1 serie di 9 chiavi maschio esagonali A 3107/93 da 1,5÷10 mm

1 assortimento di chiavi a bussola esagonali ed accessori A 3115/4 attacco  1/2

1 pinza a becchi lunghi B 1675/5 da 200 mm

1 pinza universale B 1731/9 da 200 mm

1 tronchese B 1813/5 da 160 mm

1 paio di forbici B 2174/1

1 pinza regolabile per tubi e dadi B 2313/6 da 240 mm

1 martello C 3432/1 da 500 g

1 assortimento C 3620/2 di 3 scalpelli, 2 punzoni ed 1 bulino

1 lucchetto N 3243/7 da 30 mm

Dimensioni LxP×h 430×200×150 mm

Peso circa 16,9 kg



N 6894 6000 € 999,00 **€ 570,00**

FABG-TOOLS

I NOSTRI **MARCHI**



Utensili per i professionisti



Utensili di qualità ad un prezzo smart



Arredamenti industriali, banchi da lavoro e carrelli



Strumenti di misura e controllo



Punte elicoidali e frese per metalli, maschi per filettare, filiere



Seghe a nastro e circolari per metalli



Dispositivi di protezione individuale



Calzature antinfortunistiche

Il Catalogo ABC Tools include inoltre una selezione dei migliori marchi del panorama professionale mondiale:



Fascette stringitubo



Serraggiunti e strettoi



Lime e raspe



Flessometri, livelle, rotelle metriche, strumenti laser



Etichettatrici portatili

Morse da banco e per macchine



Cesoie e forbici per lamiera



Giraviti e inserti per viti, giraviti dinamometrici



Utensili professionali elettrici e a batteria



Alesatori, allargatori, svasatori



Chiavi, giraviti, carrelli portautensili, chiavi dinamometriche



Pinze, tronchesi, tenaglie



Tester e multimetri



Seghe a tazza, seghette per metalli, seghe a nastro



Adesivi e sigillanti



Frese, lime, mole, spazzole abrasive rotative e dischi abrasivi



Coltelli per usi vari e cutter di sicurezza



Compressori e ingrassatori



Strumenti di misura e controllo



Spazzole rotative in filo di acciaio e nylon abrasivo



Martelli, mazze, mazzuole, leve



Valigette e cassettiere portaminuterie



Sistemi di illuminazione professionale



Chiavi e giraviti dinamometrici

EMANUELE LOTTI CATERINA D'AGNELLI MARCO BURLESCO MATTEO CAPITANIO TIZIANO BONATTI PASQUALE CARROTTA GIANLUIGI SCREDI PATRIZIA MAZZOLA CRISTIAN PINNA GIUSEPPE MOLINARI MARCO CELORO GIUSEPPE L'ABBATE ELISA CAZZANIGA MARCO BRAMBILLA DANIELE PREVIATO PAOLO DEHÒ ROSARIO GALEANO PAOLO AMOS MARCO GRANDOLFI ANNA TARRICONE WALTER BORSOTTI LAURA PANTÒ ALESSANDRO VERONESI LUCIA FORTE STEFANIA VILLA BARBARA BETTINELLI DANIELE CASAMIRRA PAOLA ROSSETTO MARIA PEPE ZAKARIA EL FATIHI ROBERTO FIAMENGO ROBERTA CORUZZI ANGELO BARBARESCHI CORRADO MELIS MARCO GERI ANDREA MERONI PASCALE REUSCH WALTER AVANZO DAVIDE BRAMBILLA SIMONE DITROIA MASSIMO GRANDI ANTONIO RUGGIERO FEDERICO TADOLTI ANTONIO MALORGIO MASSIMILIANO MESCHIA UMBERTO AMOS GIANLUCA COLOMBO PAOLO PAOLETTI VERONICA VILLA ALESSANDRO ARTUSI CLAUDIO ROSSETTI FABIO CATTANEO FEDERICA BELTRAMI MARIA GRUOSSO TEJAS REDDY GURRAM CATALDO BALDUCCI MARCO BARATTO MARCO PASTORI ALESSANDRO ALESSANDRINI ANDREA DI MECO ALESSANDRA BERGAMO CRISTIAN MARION PIETRO BEVILACQUA NICOLA PASTORELLO CARMINE RUGGIERO DANIEL MAGGIO MARINA PROFILO DANIELE BONFANTI ALESSANDRO DE LISO BARBARA DE CARLI VALENTINA SAVIO CLAUDIA DAVID ALESSANDRO CASTAGNA GIANLUCA FURLANETTO ROBERTA PISANO EMANUELE WEYLER CARMELO SPAGNUOLO CHRISTIAN TORRES MANUELA FIORENTINI DOMENICO RUSSO ILARIA BACCALA EDOARDO SALVI VALENTINO AGOSTONI

NOI SIAMO ABC TOOLS

ABC Tools è il risultato del nostro impegno e della nostra passione.

Supportiamo i rivenditori e accompagniamo i professionisti nel loro lavoro, offrendo utensili e soluzioni tecniche che trovano la loro espressione nel nostro catalogo.

Il **Catalogo 58** è molto più di uno strumento di consultazione: è la prova tangibile che la forza di ABC Tools nasce dalle persone che ci lavorano ogni giorno. Dietro ogni prodotto c'è la nostra dedizione, dietro ogni codice c'è la nostra attenzione, dietro ogni pagina c'è la nostra esperienza: un impegno collettivo che unisce tradizione, concretezza e affidabilità con lo sguardo sempre rivolto al futuro.

Per questo abbiamo scelto di dedicare uno spazio sulla copertina del catalogo ai nomi di tutti noi: ciò che vedete in quelle pagine non è soltanto un assortimento completo di utensili e strumenti di lavoro, ma il risultato di un percorso condiviso e costruito insieme, ogni giorno, dal 1913.

Noi siamo ABC Tools: una squadra che cresce, anno dopo anno, lavorando fianco a fianco con i professionisti. Oggi, sfogliando il Catalogo 58, diventate anche voi parte di questa storia.

SEMPRE A VOSTRA DISPOSIZIONE

CONTATTI E INFO



TELEFONO

02 251111.1



WHATSAPP

335 583 2913



E-COMMERCE

www.abctools.it



INFORMAZIONI GENERICHE

info@abctools.it

INFORMAZIONI SUGLI ORDINI

abcordini@abctools.it

INFORMAZIONI POST-VENDITA

assistenza@abctools.it



SPEDIZIONE VELOCE

Garantiamo la preparazione dei vostri ordini per la spedizione entro le 24h*.



CONFEZIONAMENTO GRATUITO

Risparmiare sulle spese aggiuntive è semplice.

Effettuando un ordine superiore a € 100,00 non verranno infatti addebitati i costi di confezionamento pari a € 9,90.

*Per ordini complessi, voluminosi o in periodi dell'anno con elevato flusso di spedizioni, i tempi potrebbero allungarsi.

Qui l'intelligenza è artigianale.

In un mondo che promette scorciatoie digitali, c'è un'intelligenza che non si improvvisa.

È fatta di esperienza, materiali e gesti giusti. Da oltre cent'anni, è quella che trasforma il lavoro in soluzioni concrete.

Rivolgiti al tuo rivenditore di fiducia o scarica il PDF del Catalogo 58 sul sito ABC Tools.



SCOPRI IL NUOVO CATALOGO 58

ABC TOOLS
UTENSILI PER PROFESSIONISTI DAL 1913

Viale Europa, 68/70 - 20093 Cologno Monzese (MI) - Italia
02 251111.1 - 335 5832913
info@abctools.it - www.abctools.it



Rivenditore ABC Tools

004C-CP-40-62